

МИНИСТЕРСТВО СЕЛЬСКОГО ХОЗЯЙСТВА РОССИЙСКОЙ ФЕДЕРАЦИИ

ДЕПАРТАМЕНТ НАУЧНО-ТЕХНОЛОГИЧЕСКОЙ ПОЛИТИКИ И
ОБРАЗОВАНИЯ

ФГБОУ ВПО Костромская ГСХА



Документированная процедура
системы менеджмента качества

ДП СМК
007-2015

УТВЕРЖДАЮ

Ректор ФГБОУ ВПО Костромской ГСХА



С. Ю. Зудин

"февраль" 2015 г.

**ТЕКСТОВЫЕ РАБОТЫ СТУДЕНТОВ.
ПРАВИЛА ОФОРМЛЕНИЯ**

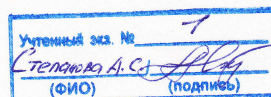

Предисловие

Требования к оформлению документации в рамках реализации системы менеджмента качества регулируются пунктом 4.2.1 ГОСТ ISO 9001-2011

Сведения о документированной процедуре

1 РАЗРАБОТАНА ФГБОУ ВПО Костромская ГСХА

2 ВНЕСЕНА ФГБОУ ВПО Костромская ГСХА

3 УТВЕРЖДЕНА И ВВЕДЕНА В ДЕЙСТВИЕ Ректором ФГБОУ ВПО Костромская ГСХА (рассмотрена на Методическом совете ФГБОУ ВПО Костромская ГСХА 12.02.2015 г.)

4 ВЗАМЕН ДП СМК 02-09-2013

Настоящая документированная процедура размещена в локальной сети ФГБОУ ВПО Костромская ГСХА на сетевом диске I в каталоге «НОРМАТИВНЫЕ ДОКУМЕНТЫ» подкаталоге «ДП», папке «ДП СМК 007-2015».

Информация об изменениях к настоящей документированной процедуре ежегодно в феврале размещается в локальной сети ФГБОУ ВПО Костромская ГСХА на сетевом диске I в каталоге «НОРМАТИВНЫЕ ДОКУМЕНТЫ» подкаталоге «ДП», папке «ДП СМК 007-2015» в виде отдельных текстовых документов.

СОДЕРЖАНИЕ

| | |
|---|----|
| 1 НАЗНАЧЕНИЕ | 5 |
| 2 ОБЛАСТЬ ПРИМЕНЕНИЯ | 5 |
| 3 НОРМАТИВНЫЕ ССЫЛКИ..... | 5 |
| 4 ОПРЕДЕЛЕНИЯ..... | 6 |
| 5 ОБОЗНАЧЕНИЯ И СОКРАЩЕНИЯ | 6 |
| 6 ОТВЕТСТВЕННОСТЬ..... | 6 |
| 7 ОРГАНИЗАЦИЯ РАБОТ | 6 |
| 7.1 Общие требования | 6 |
| 7.2 Требования к рукописным работам..... | 11 |
| 7.3 Требования к текстам, выполненным с использованием компьютера | 12 |
| 7.4 Структура текстового документа..... | 12 |
| 7.5 Правила оформления текстовой работы | 14 |
| 7.5.1 Заголовки в тексте | 14 |
| 7.5.2 Нумерация разделов, подразделов, пунктов..... | 15 |
| 7.5.3 Нумерация страниц | 16 |
| 7.5.4 Оформление формул и уравнений..... | 16 |
| 7.5.5 Правила написания обозначения единиц физических величин | 18 |
| 7.5.6 Правила написания единиц физических величин..... | 19 |
| 7.5.7 Правила написания специальных и математических знаков..... | 20 |
| 7.5.8 Оформление иллюстраций | 20 |
| 7.5.9 Оформление таблиц | 24 |
| 7.5.10 Сокращения..... | 28 |
| 7.5.11 Примечания | 29 |
| 7.5.12 Ссылки | 30 |
| 7.5.13 Оформление списка использованных источников..... | 30 |
| 7.5.14 Оформление приложений | 35 |
| 7.5.15 Оформление содержания | 36 |
| 8 ВНЕСЕНИЕ ИЗМЕНЕНИЙ..... | 37 |
| 9 РАССЫЛКА | 37 |
| 10 ПРИЛОЖЕНИЯ | 37 |
| ПРИЛОЖЕНИЕ А | 38 |
| ПРИЛОЖЕНИЕ Б | 38 |
| ПРИЛОЖЕНИЕ В..... | 40 |
| ПРИЛОЖЕНИЕ Г | 41 |
| ПРИЛОЖЕНИЕ Д | 42 |
| ПРИЛОЖЕНИЕ Е..... | 43 |
| ПРИЛОЖЕНИЕ Ж..... | 44 |
| ПРИЛОЖЕНИЕ И | 45 |
| ПРИЛОЖЕНИЕ К..... | 46 |
| ПРИЛОЖЕНИЕ Л | 47 |
| ПРИЛОЖЕНИЕ М..... | 48 |
| ПРИЛОЖЕНИЕ Н | 49 |

| | |
|--------------------|----|
| ПРИЛОЖЕНИЕ П. | 50 |
| ПРИЛОЖЕНИЕ Р..... | 55 |
| ПРИЛОЖЕНИЕ С. | 56 |
| ПРИЛОЖЕНИЕ Т | 62 |

1 НАЗНАЧЕНИЕ

Настоящая документированная процедура устанавливает порядок оформления текстовых студенческих работ: расчётно-графических работ, индивидуальных домашних заданий, контрольных работ студентов заочной формы обучения, рефератов, отчётов по практике, курсовых и дипломных работ (проектов), выпускных квалификационных работ, дипломных работ (проектов).

2 ОБЛАСТЬ ПРИМЕНЕНИЯ

Требования данной документированной процедуры являются обязательными для студентов всех факультетов академии.

3 НОРМАТИВНЫЕ ССЫЛКИ

В настоящей документированной процедуре использованы следующие нормативные документы:

ГОСТ 2.104-2006 ЕСКД. Основные надписи

ГОСТ 2.105-95 ЕСКД. Общие требования к текстовым документам

ГОСТ 2.106-96 ЕСКД. Текстовые документы

ГОСТ 2.304-81 ЕСКД. Шрифты чертёжные

ГОСТ 2.316-68 ЕСКД. Правила нанесения на чертежах надписей, технических требований и таблиц

ГОСТ 2.321-84 ЕСКД. Обозначения буквенные

ГОСТ Р 7.0.5-2008 СИБИД. Библиографическая ссылка. Общие требования и правила составления

ГОСТ 7.9-95 СИБИД. Реферат и аннотация. Общие требования

ГОСТ 7.12-93 СИБИД. Сокращение слов на русском языке. Общие требования и правила

ГОСТ 7.1-2003 Библиографическая запись. Библиографическое описание. Общие требования и правила составления

ГОСТ 7.32-2001 СИБИД. Отчёт о научно-исследовательской работе. Структура и правила оформления

ГОСТ 7.82-2001 СИБИД. Библиографическая запись. Библиографическое описание электронных ресурсов. Общие требования и правила составления

ГОСТ 8.417-2002 ГСИ. Единицы величин

ГОСТ 19.106-78 ЕСПД. Требования к программным документам, выполненным печатным способом

ГОСТ 1494-77 Электротехника. Буквенные обозначения основных величин.

4 ОПРЕДЕЛЕНИЯ

К текстовым работам студентов относятся: контрольные работы, индивидуальные домашние задания, расчетно-графические работы, курсовые работы (проекты), выпускные квалификационные работы, дипломные работы (проекты), отчеты о прохождении практик и другие работы, выполняемые студентами во время обучения в Академии.

5 ОБОЗНАЧЕНИЯ И СОКРАЩЕНИЯ

Академия - Федеральное государственное бюджетное образовательное учреждение высшего профессионального образования «Костромская государственная сельскохозяйственная академия»

ВКР – выпускная квалификационная работа

ДП – дипломный проект

ДР – дипломная работа

ИДЗ – индивидуальное домашнее задание

КП – курсовой проект

КР – курсовая работа

ЛР – лабораторная работа

ПЗ – пояснительная записка

РГР – расчетно-графическая работа

6 ОТВЕТСТВЕННОСТЬ

Начальник учебного отдела несет ответственность за ознакомление сотрудников академии с требованиями настоящей документированной процедуры и её рассылку в подразделения Академии.

Преподаватели академии несут ответственность за ознакомление студентов и соблюдение выполнения требований настоящей документированной процедуры студентами при приеме текстовых работ в рамках видов деятельности, регламентированных учебном плане специальности/направления подготовки.

Студенты академии должны соблюдать требования настоящей документированной процедуры при оформлении текстовых работ.

7 ОРГАНИЗАЦИЯ РАБОТ

7.1 Общие требования

Тексты отчётов к лабораторным работам, расчётно-графических работ, индивидуальных домашних заданий, рефератов, отчётов по практике, курсовых работ, курсовых проектов, дипломных работ (проектов), выпускных квалификационных работ, пояснительных записок, выполняются *на листах формата А4* (210 × 297).

На каждом листе должна быть очерчена *рамка*, отстоящая от левого края на расстоянии **20 мм**; справа, сверху и снизу – **5 мм** (ГОСТ 2.106) (для студентов технических специальностей и только по техническим дисциплинам).

При оформлении *рефератов, ЛР, РГР, ИДЗ и отчётов по практике* допускается поля не очерчивать, но оставлять в размерах, регламентированных стандартом (левое - **30 мм**, верхнее и нижнее – **20 мм**, правое - **10 мм** (ГОСТ 7.32)).

При оформлении программных документов, выполненных печатным способом, поля оставляют, не очерчивая (ГОСТ 19.106).

ВНИМАНИЕ! При выполнении КР, КП, ВКР и ДП поля очерчивать строго обязательно (для студентов технических специальностей / направлений подготовки).

При этом каждый лист текстовой работы должен быть оформлен согласно требованиям ГОСТ 2.106: первый каждого раздела ПЗ – по форме указанной в приложении А, последующий лист – по форме указанной в приложении Б. *Основная надпись* должна соответствовать требованиям ГОСТ 2.104: для первого или заглавного листа оформление указано в приложении В, для последующих листов оформление указано в приложении Г.

Образец заполнения основной надписи чертежей и обозначение документа для чертежей деталей (для студентов инженерно-технологического факультета) приведены на стр. 8.

При оформлении основной надписи в работе допускаются следующие сокращения (ГОСТ 2.316):

| | |
|----------------------|---------------------------|
| Разраб. – разработал | Подп. – подпись |
| Пров. – проверил | Н. контр. – нормоконтроль |
| Рук. – руководитель | Утв. – утвердил |

Расстояние от верхней рамки до текста и от текста до нижней рамки (при оформлении КР, КП, ВКР и ДП) должно быть не менее **10 мм**.

Расстояние от рамки до границы текста в начале и конце строк следует оставлять не менее **3 мм**.

Выпускные квалификационные работы студентов, завершающих обучение по образовательным программам магистратуры, выполняются в соответствии с требованиями ГОСТ 7.32.

Образец заполнения основной надписи чертежей

| | | | | | | | |
|----------|------|----------|-------|------|---------------------------------|--------|---------|
| | | | | | ДП.25.603.01.11.06.01.08 | | |
| | | | | | Наименование | | |
| | | | | | Материал детали | | |
| Изм. | Лист | № докум. | Подп. | Дата | Лит. | Масса | Масштаб |
| Разраб. | | | | | | | |
| Пров. | | | | | | | |
| Т.контр. | | | | | Лист | Листов | |
| Согл. | | | | | ФГБОУ ВПО КОСТРОМСКАЯ ГСХА | | |
| Н.контр. | | | | | | | |
| Утв. | | | | | | | |

Обозначение документа для чертежей деталей

ДП.25.603.01.11.06.01.08

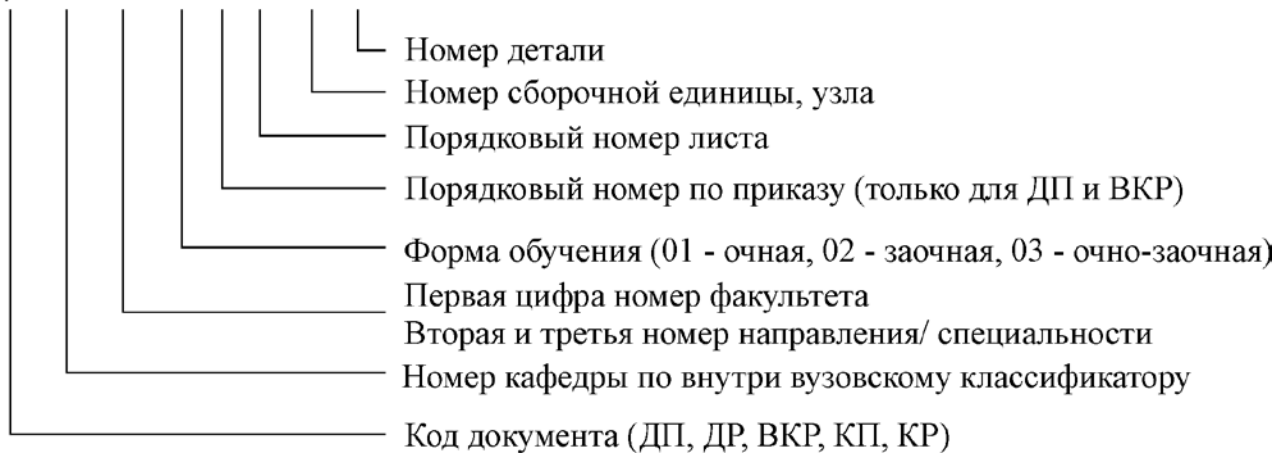

Для чертежей общего вида, сборочный чертежей и схем обозначение документа из 7 групп символов.

К выше представленному обозначению через точку добавляется:

ВО – если это чертёж общего вида;

СБ – если это сборочный чертёж;

СХ – если это схема.

Номера кафедр по внутри вузовскому классификатору

Архитектурно-строительный факультет

Сопротивление материалов и графика 39

Технология, организация и экономика строительства 40

Высшая математика 41

Строительные конструкции 42

Архитектура и изобразительные дисциплины 43

Инженерно-технологический факультет

Тракторы и автомобили 25

Ремонт машин и технология металлов 26

БЖД и ТЭ 27

| | |
|---|----|
| ТС в АПК | 28 |
| Детали машин | 29 |
| Э и УТС | 30 |
| Факультет электрификации и автоматизации сельского хозяйства | |
| Физика | 32 |
| Электропривод и электротехнология | 33 |
| Информационные технологии в электроэнергетике | 34 |
| Иностранные языки | 35 |
| Теоретические основы электротехники и автоматика | 36 |
| Электроснабжение | 37 |

Образец заполнения основной надписи пояснительной записки

На первом текстовом листе каждого раздела пояснительной записки

| | | | | | | | |
|-----------|------|----------|---------|------|---|------|--------|
| | | | | | ДП.25.603.01.11.ПЗ | | |
| Изм. | Лист | № докум. | Подпись | Дата | | | |
| Разраб. | | | | | Лит. | Лист | Листов |
| Провер. | | | | | название раздела ФГБОУ ВПО КОСТРОМСКАЯ ГСХА | | |
| Т. Контр. | | | | | | | |
| Н. Контр. | | | | | | | |
| Чтверд. | | | | | | | |

На остальных листах пояснительной записки.

| | | | | | | | | |
|------|------|----------|---------|------|---------------------------|--|--|------|
| | | | | | ДП.25.603.01.11.ПЗ | | | Лист |
| Изм. | Лист | № докум. | Подпись | Дата | | | | |

Расшифровка шифра из штампа

ДП.25.603.01.11.ПЗ

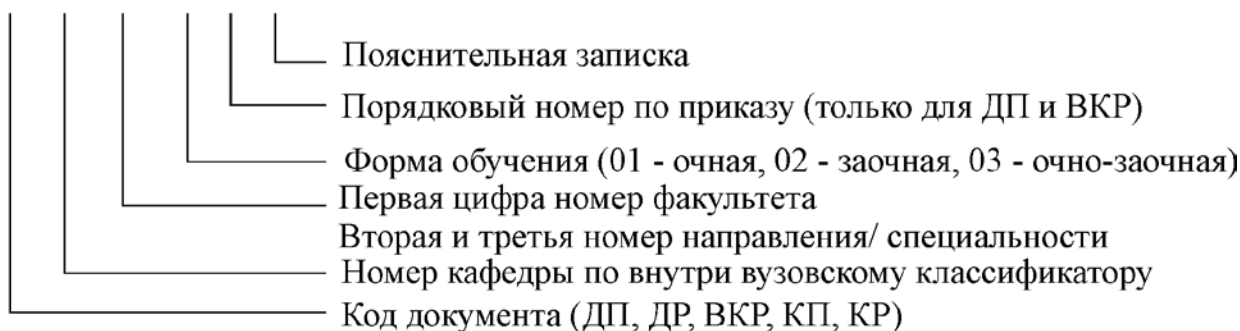

Номера факультетов

- 3 – Архитектурно-строительный факультет
- 6 – Инженерно-технологический факультет
- 7 – Электрификация и автоматизация сельского хозяйства
- 8 – Факультет заочного обучения

Номера направлений/ специальностей по факультетам:

Архитектурно-строительный факультет
СПО

01 – 07.02.01 – Архитектура

Бакалавриат

- 02 – 07.03.01 – Архитектура – профиль "Архитектурное проектирование"
03 – 08.03.01 – Строительство – профиль "Промышленное и гражданское строительство"

Магистратура

- 04 – 08.04.01 – Строительство – "Теория и проектирование зданий и сооружений"

Специалитет

- 05 – 270301.65 – "Архитектура"
06 – 270100.65 – "Строительство" – профиль "Промышленное и гражданское строительство"
07 – 270114.65 – "Проектирование зданий"

Инженерно-технологический факультет

СПО

- 01 – 23.02.03 – Техническое обслуживание и ремонт автомобильного транспорта

Бакалавриат

- 02 – 35.03.06 – Агроинженерия – профиль "Технические системы в агробизнесе"
03 – 35.03.06 – Агроинженерия – профиль "Технический сервис в агропромышленном комплексе"
04 – 35.03.06 – Агроинженерия – профиль "Технологическое оборудование для хранения и переработки с.-х. продукции"
05 – 23.03.03 – Эксплуатация транспортно-технологических машин и комплексов

Магистратура

- 06 – 35.04.06 – Агроинженерия – "Технологии и средства механизации сельского хозяйства"

Специалитет

- 07 – 23.05.01 – Наземные транспортно-технологические средства
08 – 190601.65 – "Автомобили и автомобильное хозяйство"
09 – 110301.65 – "Механизация сельского хозяйства"
10 – 110303.65 – "Механизация переработки сельскохозяйственной продукции"
11 – 110304.65 – "Технология обслуживания и ремонта машин в агропромышленном комплексе"

Факультет электрификации и автоматизации сельского хозяйства

СПО

- 01 – 35.02.08 – Электрификация и автоматизация сельского хозяйства

Бакалавриат

- 02 – 35.03.06 – Агроинженерия – профиль "Электрооборудование и электротехнологии"

03 – 13.03.02 – Электроэнергетика и электротехника – профиль
"Электроснабжение"

Магистратура

04 – 35.04.06 – Агроинженерия – "Электротехнологии и электрооборудование в сельском хозяйстве"

Специалитет

05 – 110302.65 – "Электрификация и автоматизация сельского хозяйства" –
"Информационные технологии в энергетике"

06 – 110302.65 – "Электрификация и автоматизация сельского хозяйства" –
"Электрификация технологических процессов"

7.2 Требования к рукописным работам

В рукописном виде допускается выполнять *контрольные работы, отчёты к лабораторным работам, РГР, ИДЗ* (по согласованию с преподавателем эти работы могут быть выполнены в тетрадях) и *Рефераты*, а также другие виды текстовых работ *при наличии медицинских противопоказаний для работы на компьютере*. Методические комиссии факультетов в праве установить и утвердить перечень *КР* по реализуемым направлениям подготовки, выполняемых в рукописном виде по представлению заведующих кафедрами, на которых ведется подготовка по этим дисциплинам.

Рукописный текст должен быть выполнен аккуратным, разборчивым почерком с высотой букв и цифр не менее *2,5 мм (ГОСТ 2.105)*. *Абзацы* в тексте начинают с новой строки, отступив от её начала *12 – 15 мм*.

Расстояние между заголовками раздела (подраздела) и текстом должно быть равно *15 мм*; между заголовками раздела и подраздела – *8 мм*.

Требования к написанию заголовков разделов и подразделов – общие для всех способов выполнения работ. Эти требования приведены в п. 7.5.1.

7.3 Требования к текстам, выполненным с использованием компьютера

Текст работ должен быть напечатан на одной стороне стандартного листа белой односортной писчей бумаги формата А4 в редакторе «Word» **14-м кеглем** через **полтора межстрочных интервала** шрифтом **Times New Roman**, прямым, нормальным по ширине.

В исключительных случаях, по согласованию с преподавателем, допускается набор текста через **один** интервал.

Мелкий шрифт (**12-го кегля**) допускается только в таблицах.

В исключительных случаях (для работ большого объёма), по согласованию с преподавателем допускается использовать шрифт 12-го и 13-го кегля.

Разрешается использовать компьютерные возможности акцентирования внимания на определённых терминах, формулах, применяя **шрифты разной гарнитуры**.

Абзацный отступ должен быть одинаковым для всего текста и составлять от **10 до 15 мм** (не менее 5 знаков, т. е. 1,25 см).

Примечания:

1 Допускается изображать цифру «ноль» как с чертой, так и без неё. Например, «Ø» или «0».

2 Допускается изображать знак умножения «×» знаком «звездочка» (*).

3 Допускается применять шрифты, отличные от шрифтов, регламентируемых **ГОСТ 2.304**, при условии однозначности их понимания.

4 Перед знаком препинания пробелы не ставятся, после знака препинания один пробел.

5 При наборе должны различаться:

– длинные тире (—) в предложениях, например: Москва — столица России [сочетание клавиш Alt + Ctrl + Num-];

– короткие тире (–) в списках [сочетание клавиш Ctrl + Num-];

– дефисы (-) в диапазонах чисел (30 - 60%) или в сложных словах, например: молочно-мясной.

Примеры оформления основной надписи и текста для студентов технических специальностей / направлений подготовки указаны в приложениях В, Г.

7.4 Структура текстового документа

В общем случае структурными элементами текстового документа являются:

- титульный лист;
- задание;
- аннотация (для ВКР, ДП, ДР);
- содержание/оглавление;

- введение;
- основная часть (предусматривается методическими указаниями);
- заключение;
- список использованных источников;
- приложения.

Примеры оформления *титульных листов* разных видов студенческих работ приведены в приложениях Д, Е, Ж, И, К, Л, М, Н.

ВНИМАНИЕ! На титульных листах обозначают факультет, на котором обучается студент; кафедру, по дисциплине которой выполняется работа.

Задание является обязательной частью КР, КП, ВКР, ДП, ДР.

Задание должно включать в себя точную тему работы, сроки сдачи готового проекта (работы) календарный график этапов работы, исходные данные на для выполнения работы. Образец бланка задания на выпускную квалификационную работу и дипломное проектирование приведен в **приложении П**.

Допускается в рамках факультета разработать и утвердить решением Методической комиссии собственные бланки заданий на **КП, КР, ВКР, ДР, ДП**, отражающие необходимые структурные элементы этого документа с учетом специфики дисциплин.

Аннотация (реферат) является обязательной частью ВКР, дипломной работы (проекта) и включает следующие аспекты содержания документа (**ГОСТ 7.9**):

- предмет, тему, цель работы;
- метод или методологию проведения работы;
- результаты работы и область применения результатов;
- выводы.

Пример оформления аннотации приведён в **приложении Р**.

ВКР, ДП, ДР сшиваются в папку, переплетают пластиковой пружиной или делают жесткий книжный переплет.

На **отчет по практике, КР, КП, ВКР, ДП, ДР** руководителем работы на отдельном бланке должна быть оформлена **рецензия**. Бланк рецензии на В К Р , Д Р и Д П для технических направлений подготовки, экономических направлений подготовки и для студентов факультета ветеринарной медицины и зоотехнии приведён в **приложении С**.

Допускается в рамках факультета разработать и утвердить решением Методической комиссии собственные бланки рецензий на **отчет по практике, КП, КР, ВКР, ДР, ДП**, отражающие необходимые структурные элементы этого документа с учетом специфики дисциплин.

При рецензировании контрольных работ студентов заочной формы обучения, ИДЗ, РГР и Рефератов допускается оформлять рецензию на обороте титульного листа текстовой студенческой работы.

7.5 Правила оформления текстовой работы

7.5.1 Заголовки в тексте

Текст студенческой работы при необходимости разделяют на разделы и подразделы. Каждый раздел текстовой работы рекомендуется начинать с новой страницы.

Наименования структурных элементов текстовой работы "РЕФЕРАТ", "СОДЕРЖАНИЕ/ОГЛАВЛЕНИЕ", "ВВЕДЕНИЕ", "ЗАКЛЮЧЕНИЕ", "СПИСОК ИСПОЛЬЗОВАННЫХ ИСТОЧНИКОВ", "ПРИЛОЖЕНИЕ" и др. служат заголовками структурных элементов работы. Заголовки структурных элементов следует располагать в середине строки без точки в конце и печатать прописными буквами, не подчеркивая (ГОСТ 7.32).

Основную часть отчета следует делить на разделы, подразделы и пункты. Пункты, при необходимости, могут делиться на подпункты. При делении текста отчета на пункты и подпункты необходимо, чтобы каждый пункт содержал законченную информацию.

Разделы, подразделы, пункты и подпункты следует нумеровать арабскими цифрами и записывать с абзацного отступа.

Разделы могут иметь порядковую нумерацию в пределах всего текста, за исключением приложений.

Номер подраздела или пункта включает номер раздела и порядковый номер подраздела или пункта, разделенные точкой.

Пример - 1.1, 1.2, 1.3 и т.д.

Номер подпункта включает номер раздела, подраздела, пункта и порядковый номер подпункта, разделенные точкой.

Пример - 1.1.1.1, 1.1.1.2, 1.1.1.3 и т.д.

После номера раздела, подраздела, пункта и подпункта в тексте точку не ставят.

Если раздел или подраздел имеет только один пункт или пункт имеет один подпункт, то нумеровать его не следует.

Разделы, подразделы должны иметь заголовки. Пункты, как правило, заголовков не имеют. Заголовки должны четко и кратко отражать содержание разделов, подразделов.

Заголовки разделов, подразделов и пунктов следует печатать с абзацного отступа с прописной буквы без точки в конце, жирным шрифтом не подчеркивая (ГОСТ 7.32).

Перенос слов в заголовках не допускается. Если заголовок состоит из двух и более предложений, их разделяют точками.

Вторая строка заголовка начинается *под первой заглавной буквой* первой строки.

При группировке заголовков в строке необходимо придерживаться смыслового деления. **Нельзя оставлять** на предыдущей строке **предлог** или **союз**.

В заголовки не включают сокращённые слова и аббревиатуры.

Нельзя заголовок раздела или подраздела оставлять на последней строке листа, после заголовка должно быть **не менее трёх строк текста**.

Расстояние между заголовком и текстом при выполнении документа на компьютере должно быть равно 3, 4 интервалам, при выполнении рукописным способом - 15 мм. Расстояние между заголовками раздела и подраздела - 2 интервала, при выполнении рукописным способом - 8 мм (ГОСТ 2.105).

ВНИМАНИЕ! В пояснительных записках КР, ДП и ВКР заголовки разделов и таких структурных элементов, как «Введение» и «Заключение», записываются в основной надписи (для студентов технических специальностей).

Примеры оформления заголовков для студентов инженерных направлений подготовки даны в приложениях В, Г, Д.

7.5.2 Нумерация разделов, подразделов, пунктов

Разделы, подразделы, пункты нумеруются **арабскими цифрами**.

Разделы текстовой работы должны иметь порядковую нумерацию в пределах всей работы и обозначаться арабскими цифрами без точки.

Подразделы должны иметь порядковую нумерацию в пределах каждого раздела. Номер подраздела должен состоять из номера раздела и порядкового номера подраздела, разделённых точкой. В конце номера подраздела точка не ставится.

Пример

1 Общие положения

1.1 Построение документа

Номер пункта включает номер раздела, номер подраздела и порядковый номер пункта, разделённые точкой. В конце номера пункта точка не ставится.

Пункты, как правило, заголовков не имеют. Сразу после его номера с прописной буквы может следовать текст.

Внутри пунктов или подпунктов могут быть приведены перечисления. Перед каждой позицией перечисления следует ставить дефис или любой другой маркер (точка, ромб, квадрат), например:

1.1.1 К недостаткам углеродистой стали относятся:

- **потери твердости и прочности при 200 °С;**
- **низкая коррозионная стойкость.**

Каждый пункт, подпункт и перечисление записывают **с абзацного отступа**. Вторая строка пункта начинается **под первой буквой** первой строки.

7.5.3 Нумерация страниц

Страницы текстовой работы следует нумеровать арабскими цифрами, соблюдая сквозную нумерацию по всему тексту. **Номер страницы** проставляют **в центре нижнего поля листа** без точки (ГОСТ 7.32).

ВНИМАНИЕ! В пояснительных записках КП, ДП И ВКР номер страницы проставляется в основной надписи (**для студентов технических специальностей**).

Титульный лист, задание и аннотацию включают в общую нумерацию страниц, но номер страницы на них не ставят.

Иллюстрации, таблицы, расположенные на отдельных листах, распечатки с ЭВМ, список использованных источников, приложения включают в общую нумерацию страниц, номер страницы на нём допускается не проставлять.

7.5.4 Оформление формул и уравнений

Формулы обычно располагают отдельными строками посередине листа и внутри текстовых строк в подбор. Наиболее важные формулы, на которые имеются ссылки в тексте, располагают на отдельных строках. Небольшие и несложные формулы, не имеющие самостоятельного значения, размещают внутри строк текста.

Формулы нумеруют либо внутри раздела, либо в пределах всего текста (сквозная нумерация). Порядковый номер формулы записывают **арабскими цифрами в круглых скобках** на уровне формулы у правого края листа.

Если в тексте только **одна формула**, её обозначают **(1)**.

Формула включается в предложение как его равноправный элемент, поэтому в конце формул и в тексте перед ними знаки препинания ставят в соответствии с правилами пунктуации.

Двоеточие перед формулой ставят лишь в тех случаях, когда оно необходимо по правилам пунктуации:

а) если в тексте перед формулой содержится обобщающее слово (например, так, таким образом, следующий, такой, а именно), например:

В результате получаем следующее соотношение:

$$|a + b| \leq |a| + |b|.$$

б) если этого требует построение текста, предшествующего формуле, например:

Потенциал электростатического поля в точке А определяется как линейный интеграл вектора \vec{E} , взятый от точки А до некоторой точки Р:

$$U_A = \int_A^P \vec{E} \cdot d\vec{l}.$$

Символы и числовые коэффициенты, используемые в формуле, должны быть расшифрованы последовательно под формулой в том порядке, в каком

они представлены в формуле. Пояснение символов физических величин дается с указанием единиц, в которых они измеряются. Пояснение каждого символа следует давать с новой строки. Первая строка пояснения должна начинаться со слова «где», помещенного от нулевой позиции без двоеточия после него. После формулы ставится запятая.

В конце каждой расшифровки ставится точка с запятой, а в конце последней расшифровки – точка. Обозначение единиц в каждой расшифровке отделяют от символов физических величин запятой.

Пример – Необходимый объём приточного воздуха $L_{\text{пр}}$, требующийся при удалении вредных выделений в виде газов и паров, определяется по формуле:

$$L_{\text{пр}} = \frac{M}{K_{\text{уд}} - K_{\text{пр}}}, \quad (2.3)$$

где M – масса вредных веществ, поступающих в помещение, мг/ч;

$K_{\text{уд}}$ – концентрация вредных веществ в воздухе, удаляемом из помещения, мг/м³;

$K_{\text{пр}}$ – концентрация вредных веществ в приточном воздухе, мг/м³.

После расшифровки символов в формулу подставляются числовые значения (если необходимо произвести расчёт).

| | |
|--|---|
| Правильно | Неправильно |
| $L_{\text{пр}} = \frac{5,12}{0,81 - 0,01} = 6,4$ | $L_{\text{пр}} = \frac{M}{K_{\text{уд}} - K_{\text{пр}}} = \frac{5,12}{0,81 - 0,01} = 6,4.$ |

Не допускается помещать обозначение единиц физической величины в одной строке с формулой.

| | |
|-----------------------|-----------------------------|
| Правильно | Неправильно |
| $s = v \cdot t,$ | $s = v \cdot t \text{ км},$ |
| где s – путь, км; | где v – скорость, м/ч; |
| v – скорость, км/ч; | t – время, ч. |
| t – время, ч. | |

Формулы, следующие одна за другой и не разделённые текстом, отделяют запятой.

Пример – $v = \frac{s}{t}, \quad f = \frac{I}{t}.$

При проведении расчётов необходимо применять *основные единицы международной системы единиц* (СИ): м, кг, с, А и т.д., а также десятичные кратные и дольные единицы, согласно требованиям **ГОСТ 8.417:**

10^1 - дека (да); 10^6 - мега (М); 10^{-3} - милли (м);
 10^2 - гекто (г); 10^{-1} - деци (д); 10^{-6} - микро (мк);
 10^3 - кило (к); 10^{-2} - санти (с); 10^{-9} - нано (н).

Порядок оформления уравнений такой же, как и формул.

7.5.5 Правила написания обозначения единиц физических величин

Для написания обозначений физических величин и единиц, в которых они измеряются, следует применять буквы или специальные знаки (градусы – °; минуты – ′; секунды – ″). При этом используют буквы русского, греческого или латинского алфавитов в соответствии с требованиями ГОСТ 1494 и ГОСТ 2.304.

Примеры

l - длина, мм; ρ - плотность, кг/м³;
 U - напряжение, В; λ - теплопроводность, Вт/(м·К).

В буквенных обозначениях отношений единиц в качестве знака деления должна применяться только одна черта: косая или горизонтальная.

Пример - В/м или $\frac{В}{м}$

При применении косой черты обозначение единиц в числителе и знаменателе следует располагать в одну строку.

Правильно

м/с

Неправильно

$\frac{м}{с}$

Произведение единиц, расположенных в знаменателе, следует заключать в скобки.

Правильно

Вт/(м·К)

Неправильно

Вт/м·К

Допускается применять обозначения единиц физической величины в виде произведения единиц, возведённых в степень (положительную или отрицательную).

Пример - Дж·кг⁻¹·К⁻¹

При необходимости отметить различие между несколькими величинами или значениями, обозначенными одной и той же буквой, допускается применять индексы.

В качестве *индексов* применяют:

– *цифры* – для обозначения порядковых номеров (например, диаметр первого вала – d_1);

– **буквы русского алфавита** (строчные), соответствующие начальным (или характерным) буквам наименования процесса, детали, состояния и т.п. (например, номинальный диаметр – d_n);

– **буквы латинского и греческого алфавитов**, если индексы – начальные буквы международного термина (например, конденсация – **c**).

Располагаются **индексы** внизу, у основания буквы обозначения. Но допускается и верхнее расположение индекса, справа от буквы обозначения.

Индексы, как правило, должны состоять **не более, чем из трёх букв**, если применяется **сокращение одного слова**. Допускается применять **сокращения двух или трёх слов**, их отделяют друг от друга точками, после последнего сокращения **точку не ставят**, например: $P_{ш.экв}$, $H_{н.св}$

Если индекс представлен несколькими цифрами, то эти цифры отделяются друг от друга запятой, например: $C_{1,2,3}$

Между десятичной дробью и сокращённым словом или буквой в индексе ставят точку с запятой, например: $\lambda_{0,25;п.л}$

7.5.6 Правила написания единиц физических величин

В текстовых студенческих работах следует применять стандартизованные единицы физических величин, согласно требованиям **ГОСТ 8.417**.

Обозначение единиц следует применять после числовых значений величин и помещать в строку с ними (без переноса на следующую строку).

Между последней цифрой числа и обозначением единицы следует оставлять пробел.

| Правильно | Неправильно |
|-----------|-------------|
| 100 кВт | 100кВт |
| 40 °С | 40°С, 40° С |
| 50 % | 50% |

Исключение составляют обозначения в виде знака, поднятого над строкой, перед которым пробел не оставляют.

| Правильно | Неправильно |
|-----------|-------------|
| 20° | 20 ° |

Числовые значения, представленные в тексте с единицей физической величины, следует писать цифрами, без единиц физической величины – словами.

Примеры

Масса станка – 5750 кг.

Предлагаю организовать работу в две смены.

Если в тексте приводится ряд числовых значений, выраженных в одной и той же единице физической величины, то обозначение единицы указывают только после последнего числового значения.

Пример – Длина 1,5; 1,75; 2 м.

Диапазоны значений величин в тексте записывают со словами «от» и «до», через тире, через многоточие.

Примеры

Температура колеблется от 40 до 60 °С.

Сталь марки 45 содержит 0,42 – 0,50 % углерода.

Наблюдается перепад температур: -5...+10 °С.

При указании производной единицы физической величины, состоящей из двух и более единиц, не допускается для одних единиц приводить обозначения, а для других – наименования.

Правильно

80 км/ч

80 километров в час

Неправильно

80 км/час

80 км в час

7.5.7 Правила написания специальных и математических знаков

Кроме букв в тексте применяют специальные и математические знаки: № – номер, \angle – угол, \pm – плюс-минус и др.

В тексте работ (за исключением формул, таблиц и чертежей) не допускается:

- применять математический знак «-» перед отрицательными значениями величин (следует писать слово «минус»);
- применять знак « \emptyset » для обозначения диаметра (следует писать слово «диаметр»);
- применять без числовых значений знаки " \leq ", " \geq " и т.п., а также знаки № и %.

7.5.8 Оформление иллюстраций

Иллюстрации (чертежи, схемы, диаграммы, рисунки, фото и т.п.) следует располагать по тексту *после первого упоминания* (допускается на следующей странице).

Иллюстрация может иметь наименование и поясняющие данные (подрисуночный текст), разделённые точкой с запятой.

Слово «Рисунок» и наименование помещают *после поясняющих данных* (рисунок 5.1).

Иллюстрации следует **нумеровать арабскими цифрами** сквозной нумерацией. Если рисунок в тексте один, то он обозначается «**Рисунок 1**».

Допускается *не нумеровать мелкие рисунки*, размещенные непосредственно в тексте и на которые в дальнейшем *нет ссылок*.

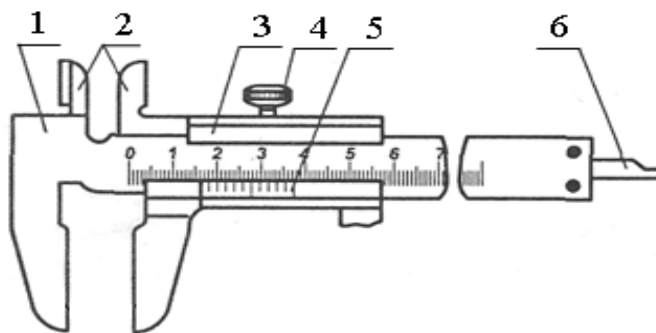

1 – штанга-линейка; 2 – измерительные губки; 3 – рамка; 4 – винт зажима рамки; 5 – нониус; 6 – линейка глубиномера

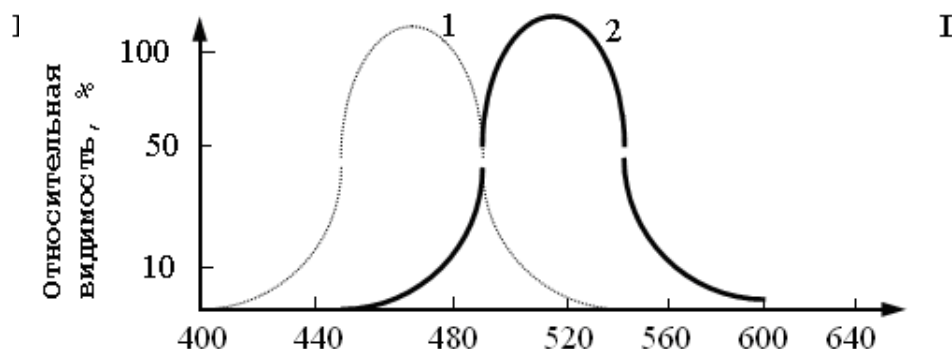

Допускается нумеровать иллюстрации арабскими цифрами *в пределах раздела*. Номер иллюстрации состоит из цифр, обозначающих номер раздела и порядковый номер иллюстрации в пределах этого раздела, разделённых точкой. Точка в конце номера не ставится (рисунок 5.1).

Диаграммы (графики) изображаются согласно рекомендациям **Р 50-77-88**.

Оси координат в диаграмме могут выполняться без шкал (рисунок 5.2) и со шкалами (рисунок 5.3).

Без шкал выполняются диаграммы для информационного изображения функциональных зависимостей.



Рисунок 5.2 – Характеристики факторов достоверности

1 – видимость ночью; 2 – видимость днём

Рисунок 5.3 – Кривые относительной видимости

В диаграммах со шкалами оси координат следует заканчивать стрелками за пределами шкал (см. рисунок 5.3) или обозначать самостоятельными стрелками параллельно оси координат после обозначения переменных величин (рисунок 5.4).

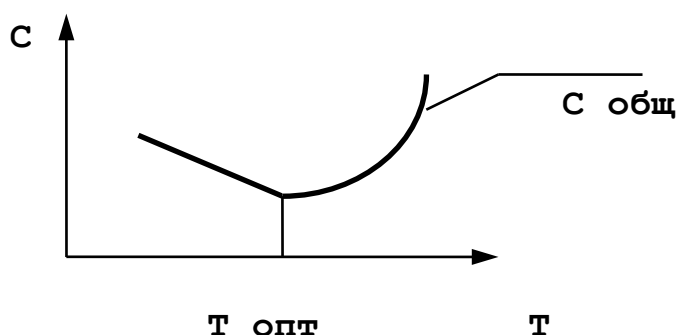

Рисунок 5.4 – Зависимость вязкости этиленгликоля от температуры

Координатные оси следует разделять на графические интервалы (шкалы) одним из следующих способов:

- координатной сеткой (см. рисунок 5.4),
- делительными штрихами (см. рисунок 5.3).

Оси координат выполняют сплошной толстой линией (толщина s).

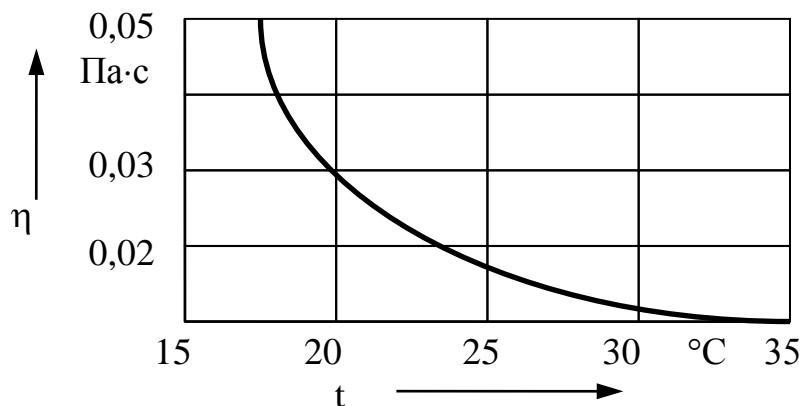
Линии координатной сетки и делительные штрихи следует выполнять сплошной тонкой линией (толщина линии $s/2$).

На диаграмме одной функциональной зависимости её изображение следует выполнять сплошной линией толщиной $2s$.

В случае, когда на одной диаграмме изображают две или более функциональные зависимости, допускается изображать их различными типами линий, например сплошной и штриховой (см. рисунок 5.3), либо линиями разной насыщенности, либо линиями разных цветов (*при наличии цветной печати*).

На диаграмме одной функциональной зависимости её изображение следует выполнять сплошной линией толщиной $2s$.

В случае, когда на одной диаграмме изображают две или более функциональные зависимости, допускается изображать их различными типами линий, например сплошной и штриховой (см. рисунок 5.3), либо линиями разной насыщенности, либо линиями разных цветов (*при наличии цветной печати*).

У линий, изображающих зависимости, допускается проставлять наименования и (или) символы соответствующих величин или порядковые номера (см. рисунок 5.3). Символы и номера должны быть разъяснены в пояснительной части.

Переменные величины следует указывать одним из следующих способов:

- символом (см. рисунок 5.4),
- наименованием (см. рисунок 5.3).

В диаграмме *со шкалами* обозначения величин следует размещать *у середины шкалы с её внешней стороны* (см. рисунок 5.3, рисунок 5.4).

В диаграмме *без шкал* обозначения величин следует размещать *вблизи стрелки, которой заканчивается ось* (см. рисунок 5.2).

Обозначение переменных величин *в виде символов* следует располагать *горизонтально*, а не вдоль оси.

Правильно

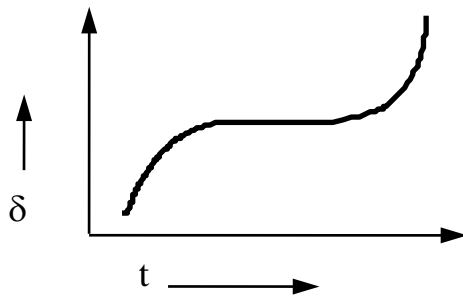

Неправильно

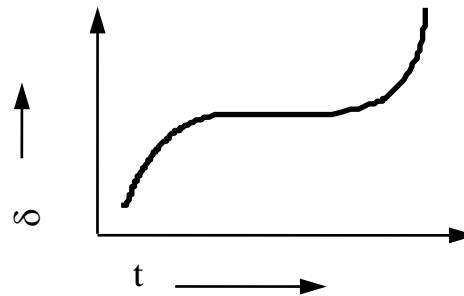

Обозначение *в виде наименования* следует располагать *параллельно осям* (см. рисунок 5.3).

Единицы физических величин следует наносить одним из следующих способов:

- *в конце шкалы*, между последним и предпоследним числами шкалы (см. рисунок 5.4);

- *вместе с наименованием переменной величины после запятой* (см. рисунок 5.3).

Если иллюстрация состоит из нескольких изображений, обозначенных буквами, и имеет цифровые обозначения отдельных элементов, то подпись включает: 1) пояснения к обозначениям деталей иллюстрации; 2) слово «Рисунок» и его порядковый номер; 3) название рисунка и буквенные обозначения отдельных его частей (а, б) и пояснений к ним (рисунок 5.5).

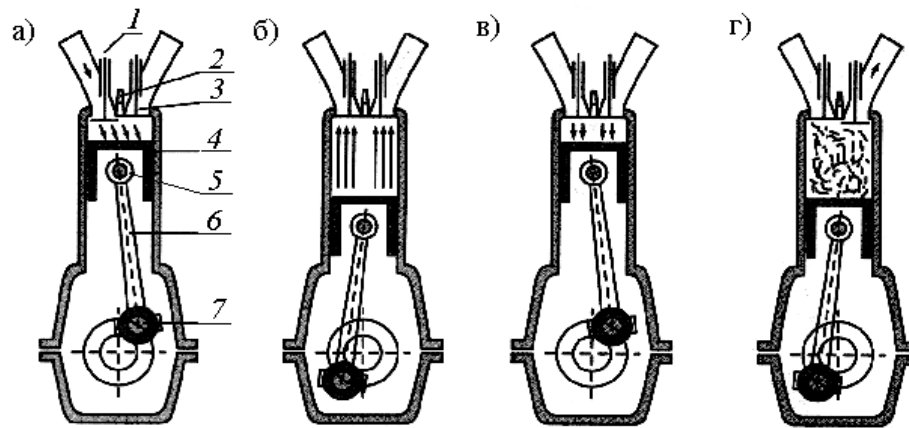

1 – впускной клапан; 2 – свечи зажигания; 3 – выпускной клапан;
4 – поршень; 5 – поршневой палец; 6 – шатун; 7 – коленчатый вал
Рисунок 5.5 – Рабочий цикл четырехтактного двигателя внутреннего сгорания Николауса Августа Отто (1876 г.):

а – впуск рабочей смеси; б – сжатие; в – рабочий ход; г – выпуск газов

7.5.9 Оформление таблиц

Цифровой материал, как правило, оформляют в виде таблиц. Структура таблицы представлена на рисунке 5.6.



Рисунок 5.6

Таблицу располагают в тексте письменной работы после первого упоминания о ней с указанием номера таблицы в ссылке. Таблицы, содержащие справочную информацию допускается оформлять в приложении. При этом в тексте после первого упоминания о таблице необходимо сделать ссылку на номер приложения.

Таблицы следует нумеровать арабскими цифрами сквозной нумерацией.

Допускается нумеровать таблицы в пределах раздела. В этом случае номер таблицы состоит из номера раздела и порядкового номера таблицы, разделенных точкой, например: **Таблица 2.1**

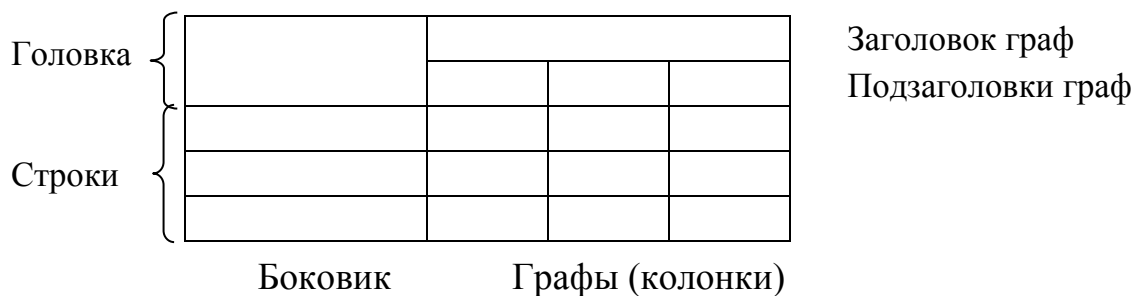
Над *левым верхним углом* таблицы помещают слово «Таблица...» с указанием её номера. Название таблицы, при его наличии, следует помещать над таблицей после слова «Таблица...» через тире (таблица 5.1).

Таблица 5.1 – Показатели качества стали

| Показатель качества | Числовое значение показателя качества | |
|---|---------------------------------------|-----------------|
| | стали марки 45 | стали марки 15Х |
| 1 Временное сопротивление при растяжении, МПа, не менее | 600 | 690 |
| 2 Относительное удлинение, % | 16 | 12 |
| Примечание – Числовые значения приведены для проката | | |

Заголовки строк и граф следует писать с прописных букв, в именительном падеже, единственном числе, без сокращения отдельных слов, за исключением общепринятых или принятых в тексте.

Заголовки граф, как правило, записывают параллельно строкам таблицы. При необходимости допускается перпендикулярное расположение заголовков граф.

Подзаголовки граф должны начинаться со строчных букв, если они составляют одно предложение с заголовком (см. таблицу 5.1), и с прописных букв, если они имеют самостоятельное значение (таблица 5.2).

Таблица 5.2 – Ориентировочные режимы при точении деталей типа дисков на стандартных магнитных патронах

| Диаметр патрона D, мм | Размеры обрабатываемой детали (диска), мм | | Режимы обработки | |
|-----------------------|---|---------|---------------------|---------------|
| | Диаметр | Толщина | Глубина резания, мм | Подача, мм/об |
| 80 – 100 | 80 – 100 | 10 | 0,40 | 0,11 |
| 125 – 160 | 125 – 160 | 20 | 0,50 | 0,14 |

В конце заголовков и подзаголовков таблиц **точку не ставят**.

Текст заголовков и подзаголовков допускается заменять буквенными обозначениями, установленными **ГОСТ 2.321** или другими обозначениями, если они пояснены в тексте или приведены на иллюстрации.

Графу «**Номер по порядку**» в таблицу включать **не допускается**. При необходимости нумерации показателей порядковые номера указывают в боковике таблицы перед их наименованием (см. таблицу 5.1).

Разделять заголовки боковика и граф диагональной линией не допускается.

Горизонтальные и вертикальные линии, разграничивающие строки таблицы, допускается не проводить, если их отсутствие не затрудняет пользование таблицей.

Если строки или графы таблицы выходят за формат страницы, то её делят на части.

Части таблицы с большим количеством строк, но малым количеством граф, помещают одну рядом с другой на одной странице, при этом повторяют головку таблицы. Части таблицы при этом разделяют двойной линией или линией толщиной **2s** (таблица 5.3).

Таблица 5.3 – Сталь прокатная угловая

| Размер, мм | Масса, кг | Размер, мм | Масса, кг |
|------------|-----------|------------|-----------|
| 25×1,5 | 0,56 | 32×1,5 | 0,72 |
| 25×2,0 | 0,73 | 32×2,0 | 0,95 |
| 25×2,5 | 0,98 | 32×2,5 | 1,16 |

Части таблицы с большим количеством граф, но малым количеством строк помещают друг под другом. При этом повторяют боковик и головку. Допускается нумерация граф арабскими цифрами при делении таблицы на части (таблица 5.4). Слово «Таблица...» указывают один раз *слева* над первой частью таблицы от нулевой позиции. Над другими частями пишут слова «Продолжение таблицы...» с указанием номера таблицы. Располагают эти слова *слева над таблицей* (таблица 5.5).

При подготовке текстовых документов *с использованием программных средств* надпись «Продолжение таблицы» *допускается не указывать*.

Таблица 5.4

| Параметр | 7Б64 | 7Б65 | 7Б66 | 7Б67 |
|--|------|------|------|------|
| 1 | 2 | 3 | 4 | 5 |
| Наибольшая длина хода салазок, мм | 1000 | 1250 | 1250 | 1600 |
| Номинальная тяговая сила, кН | 50 | 100 | 200 | 400 |
| Рабочая ширина стола, мм | 320 | 450 | 450 | 710 |
| Мощность электродвигателя привода главного движения, кВт | 11 | 22 | 30 | 57 |
| Наибольшая длина хода салазок, мм | 1250 | 1250 | 1600 | 1250 |
| Номинальная тяговая сила, кН | 100 | 200 | 400 | 100 |
| Рабочая ширина стола, мм | 450 | 450 | 710 | 450 |
| Мощность электродвигателя привода главного движения, кВт | 22 | 30 | 57 | 22 |

Таблицу с большим количеством строк допускается переносить на другую страницу, при этом *над продолжением таблицы повторяют головку*. Допускается боковик и головку таблицы заменять номером граф. При этом нумеруют арабскими цифрами графы первой части таблицы (таблица 5.5). Прерывающуюся часть таблицы в конце страницы горизонтальной линией допускается не ограничивать.

Таблица 5.5 – Коэффициенты усвоения элементов из отходов (лома) и ферросплавов при выплавке стали в электродуговых печах

| Легирующий элемент | Отходы (лом) | | | | Ферросплавы | |
|--------------------|------------------------|----------------------|------------------------|----------------------|------------------------|----------------------|
| | Содержание не более, % | Коэффициент усвоения | Содержание не более, % | Коэффициент усвоения | Содержание не более, % | Коэффициент усвоения |
| 1 | 2 | 3 | 4 | 5 | 6 | 7 |
| C | - | 0/0,9* | - | 0/0,9 | - | 1,00 |
| Si | - | 0/0,6 | - | 0/0,6 | 3 | 0,90 |
| Mn | 5 | 0,3/0,8 | 5 | 0,7/0,9 | 5 | 0,95 |
| S | - | 0,9 | - | 0,9 | - | 1,00 |
| P | - | 0,3-0,5 | - | 0,3-0,5 | - | 0,80 |

Продолжение таблицы 5.5

| 1 | 2 | 3 | 4 | 5 | 6 | 7 |
|----|----|----------|----|----------|---|------|
| Cr | 3 | 0,8-0,85 | 3 | 0,8-0,85 | 3 | 0,95 |
| Ni | 10 | 0,97 | 10 | 0,95 | - | 0,97 |
| Cu | - | 0,95 | - | 0,95 | - | 0,97 |
| Al | - | 0 | - | 0 | - | 0,75 |
| Ti | - | 0/0,10 | - | 0/0,10 | 1 | 0,50 |
| W | 3 | 0,90 | 3 | 0,90 | - | 0,95 |
| Mo | - | 0,95 | - | 0,95 | - | 0,97 |

Если *все показатели*, приведённые в графах таблицы, *выражены в одной и той же единице физической величины*, то её обозначение необходимо помещать *над таблицей справа* (таблица 5.6), а при делении таблицы на части – над каждой её частью.

Таблица 5.6

В миллиметрах

| Длина шпильки | Длина резьбы гаечного конца b при номинальном диаметре резьбы d | | | | | | |
|---------------|---|-----|----|----|----|----|----|
| | 2 | 2,5 | 3 | 4 | 5 | 6 | 8 |
| 110 | - | 11 | 12 | 14 | 16 | 18 | 22 |
| 150 | - | 17 | 18 | 20 | 22 | 24 | 28 |

Обозначение единицы физической величины, общей для всех показателей в строке, следует указывать в соответствующей строке боковика таблицы (см. таблицы 5.1, 5.4).

После наименования физической величины, перед обозначением единицы, в которой она выражена, ставится запятая (см. таблицы 5.1, 5.4).

Ограничительные слова «более», «не более», «менее», «не менее», «в пределах» следует помещать рядом с наименованием параметра (после единиц физической величины) в боковике таблицы (см. таблицу 5.1) или в головке графы (таблица 5.5).

ВНИМАНИЕ! Включать в таблицу графу «Единицы физической величины» не рекомендуется.

Числовые значения показателя следует проставлять *на уровне последней строки* наименования показателя (см. таблицы 5.1, 5.4), текстовые строки в графах выравнивают по верхней строке.

Цифры в графах таблицы, как правило, располагают так, чтобы *классы чисел* во всей графе были точно *один под другим*.

Десятичные дроби в графах, как правило, должны иметь одинаковую точность значений.

При наличии в тексте небольшого по объёму цифрового материала его нецелесообразно оформлять таблицей, а следует давать текстом. При этом цифровые данные оформляют в виде колонок.

Пример

Предельные отклонения размеров профилей всех номеров, %:

| | | | |
|-----------------|-----------|-------------------|-----------|
| по высоте | $\pm 2,5$ | по толщине стенки | $\pm 0,3$ |
| по ширине полки | $\pm 1,5$ | по толщине полки | $\pm 0,3$ |

7.5.10 Сокращения

В текстовых работах необходимо применять сокращения слов согласно требованиям ГОСТ 7.12, ГОСТ 2.316 (приложение), ГОСТ 8.417.

Примеры

| | | | |
|-----------------|----------|----------|---------|
| государственный | - гос. | страница | - с. |
| заведующий | - зав. | смотри | - см. |
| кафедра | - каф. | рубль | - р. |
| количество | - кол-во | доллар | - долл. |
| утверждение | - утв. | штука | - шт. |
| экземпляр | - экз. | год | - г. |

Сокращения *чел.*, *шт.*, *экз.*, *с.*, *р.*, *долл.* применяют только при числах.

Сокращения *вв.* (века), *гг.* (годы) употребляются только при датах в цифровой форме, например: *XIX – XX вв.*, *2001 – 2005 гг.*

Допускается в тексте студенческих работ применять также обще-принятые сокращения:

т.е. - то есть
т.д. - так далее
т.п. - тому подобное

и другие сокращения, установленные правилами орфографии и пунктуации.

В обозначениях единиц физической величины *точка* как знак сокращения *не ставится*.

Примеры

| | | | | | |
|-------|-------|---------|--------|--------|-------|
| сутки | - сут | секунда | - с | минута | - мин |
| час | - ч | градус | - град | оборот | - об |

Если в тексте принята особая система сокращения слов, то первый раз термин пишется полностью, после него в круглых скобках указывается его сокращённый вариант написания. В дальнейшем тексте используется сокращённая форма написания.

Пример - Пояснительная записка (ПЗ) состоит из 56 листов. ПЗ содержит 8 рисунков, 11 таблиц.

7.5.11 Примечания

Примечания приводят в тексте, если необходимы поясняющие или справочные данные к содержанию текста, таблиц или графического материала.

Помещают примечание непосредственно после текста, графического материала или таблиц, к которым относится это примечание. Записывают *слово* «Примечание» *с абзацного отступа с прописной буквы*. Если примечание одно, то после слова «Примечание» ставят тире и текст примечания записывают тоже с прописной буквы. Одно примечание не нумеруют. Если примечаний несколько, то их нумеруют арабскими цифрами без точки.

Примеры

Примечание - При землетрясении силой 4 балла наблюдаются дребезжание и колебания предметов, посуды, оконных стекол.

Примечания

1 Длина среднего шага взрослого человека равна половине расстояния от пола до уровня его глаз.

2 Человек среднего роста (около 175 см) проходит в 1 ч столько километров, сколько шагов он делает за 3 с.

Примечание к таблице помещают *внутри таблицы* над линией, обозначающей её окончание (см. таблицу 5.1).

Если необходимо пояснить отдельные данные, приведённые в тексте (таблице), то эти данные следует обозначать надстрочными знаками сноски ¹⁾.

Сноски в тексте располагают *с абзацного отступа в конце страницы*, на которой они обозначены, а к данным, расположенным в таблице – в конце таблицы над линией, обозначающей окончание таблицы (см. таблицу 5.5).

Сноски отделяют от текста короткой тонкой горизонтальной линией с левой стороны.

Знак сноски выполняют арабскими цифрами со скобкой и нумеруют на уровне верхнего обреза шрифта. Допускается вместо цифр выполнять сноски звездочками (*), когда, например, нужно поставить знак сноски у числа или символа, поскольку номер цифры может быть принят за показатель степени или индекс символа. Применять более четырёх звёздочек не рекомендуется.

¹⁾ Сноски – затекстные примечания

7.5.12 Ссылки

Ссылки в тексте на разделы, подразделы, иллюстрации, таблицы, формулы, приложения следует указывать их порядковым номером.

Примеры

«... в разделе 2», «... в подразделе 2.4», «... по формуле (1.7)», «... на рисунке 2.3», «... в приложении Д», «... в таблице 3.1».

Ссылки на разделы, подразделы, формулы, рисунки, таблицы каждого приложения следует указывать их порядковым номером с добавлением перед цифрой номера буквы, обозначающей данное приложение.

Примеры

«... в разделе А.2», «... в подразделе Г.3.1», «... по формуле В.1.3», «... на рисунке К.3.2», «... в таблице Б.5».

Ссылки на использованные источники следует указывать порядковым номером по списку источников *в квадратных скобках* (ГОСТ 7.32).

Пример - Сила поверхностного натяжения воды равна 0,012 Н [6].

При ссылках на стандарты и технические условия указывают только их обозначение, при этом допускается не указывать год утверждения при условии полного описания стандарта в списке использованных источников в соответствии с ГОСТ 7.1.

Пример - Шрифты чертежные должны соответствовать требованиям ГОСТ 2.304.

Не допускается в тексте применять индексы стандартов без регистрационного номера.

Правильно

Стандарт устанавливает...

Неправильно

ГОСТ устанавливает...

7.5.13 Оформление списка использованных источников

Библиографическая ссылка является частью справочного аппарата документа и служит источником библиографической информации о документах - объектах ссылки.

Библиографические ссылки на используемые в работе источники литературы выполняются в соответствии с требованиями ГОСТ 7.0.5.

В соответствии с п. 7.4 ГОСТ 7.0.5 при нумерации затекстных библиографических ссылок используется сплошная нумерация для всего текста документа в целом или для отдельных глав, разделов, частей и т. п.

В соответствии с п.п. 7.4.1 ГОСТ 7.0.5 для связи с текстом документа порядковый номер библиографической записи указывают в отсылке, которую приводят в квадратных скобках в строку с текстом документа.

Пример

В тексте:

Общий список справочников по терминологии, охватывающий время не позднее середины XX века, дает работа библиографа И.М. Кауфмана [59].

В соответствии с п. 7.4.2 ГОСТ 7.0.5 если ссылку приводят на конкретный фрагмент текста документа, в отсылке указывают порядковый номер и страницы, на которых помещен объект ссылки. Сведения разделяют запятой.

Например, в тексте:

[10, с. 81]

Сведения об использованных источниках следует располагать **в порядке появления библиографических ссылок в тексте работы** и оформлять в соответствии с требованиями (ГОСТ 7.1-2003). Сведения об электронных ресурсах в соответствии с требованиями ГОСТ 7.82.

Примеры библиографических описаний источников приведены ниже.

Однотомные издания

Семенов, В.В. Философия: итог тысячелетий. Философская психология [Текст] / В.В. Семенов, Рос. акад. наук, Пущин. науч. центр, Ин-т биофизики клетки, Акад. проблем сохранения жизни. - Пущино: ПНЦ РАН, 2000. - 64, [3] с.; 22 см. - Рез.: англ. - Библиогр.: с. 60 - 65. - 200 экз. - ISBN 5-201-14433-0.

Мюссе, Л. Варварские нашествия на Западную Европу [Текст]: вторая волна / Люсьен Мюссе; перевод с фр. А. Тополева; [примеч. А.Ю. Карчинского]. - СПб.: Евразия, 2001. - 344, [7] с.: ил.; 21 см. - (Barbaricum). - Загл. пер. и корешка: Варварские нашествия на Европу. - Библиогр.: с. 304 - 327. - Указ. имен., геогр. назв.: с. 328 - 337. - Перевод изд.: Les invasions: le second assaut contre l'Europe Chretienne / Lucien Musset. Paris, 1965. - 2000 экз. - ISBN 5-8071-0087-5 (в пер.).

Законодательные материалы

Российская Федерация. Конституция (1993). Конституция Российской Федерации [Текст]: офиц. текст. - М.: Маркетинг, 2001. - 39, [1] с.; 20 см. - 10000 экз. - ISBN 5-94462-025-0.

Российская Федерация. Законы. О воинской обязанности и военной службе [Текст]: федер. закон: [принят Гос. Думой 6 марта 1998 г.: одобр. Советом Федерации 12 марта 1998 г.]. - [4-е изд.]. - М.: Ось-89, [2001?]. - 46, [1] с.; 21 см. - (Актуальный закон). - ISBN 5-86894-528-X.

Правила

Правила безопасности при обслуживании гидротехнических сооружений и гидромеханического оборудования энергоснабжающих организаций [Текст]: РД 153-34.0-03.205-2001: утв. М-вом энергетики Рос. Федерации 13.04.2001: введ. в действие с 01.11.2001. - М.: ЭНАС, 2001. - 158, [1] с.; 22 см. - В надзаг.: ... РАО "ЕЭС России". - 5000 экз. - ISBN 5-93196-091-0.

Стандарты

ГОСТ Р 51771-2001. Аппаратура радиоэлектронная бытовая. Входные и выходные параметры и типы соединений. Технические требования [Текст]. - Введ. 2002-01-01. - М.: Госстандарт России: Изд-во стандартов, 2001. - IV, 27 с.: ил.; 29 см.

ГОСТ 7.53-2001. Издания. Международная стандартная нумерация книг [Текст] - Взамен ГОСТ 7.53-86; введ. 2002-07-01. - Минск: Межгос. совет по стандартизации, метрологии и сертификации; М.: Изд-во стандартов, сор. 2002. - 3 с. - (Система стандартов по информации, библиотечному и издательскому делу).

Сборник стандартов

Система стандартов безопасности труда: [сборник]. - М.: Изд-во стандартов, 2002. - 102, [1] с.: ил.; 29 см. - (Межгосударственные стандарты). - Содерж.: 16 док. - 1231 экз.

Патентные документы

Пат. 2187888 Российская Федерация, МПК⁷ Н 04 В 1/38, Н 04 J 13/00. Приемопередающее устройство [Текст] / Чугаева В.И.; заявитель и патентообладатель Воронеж. науч.-исслед. ин-т связи. - N 2000131736/09; заявл. 18.12.2000; опубл. 20.08.2002, Бюл. N 23 (II ч.). - 3 с.: ил.

Промышленные каталоги

Оборудование классных комнат общеобразовательных школ [Текст]: каталог / М-во образования РФ, Моск. гос. пед. ун-т. - М.: МГПУ, 2002. - 235 с.; 21 см. - В тексте привед. наименования и адреса изготовителей. - 600 экз.

Сборники без общего заглавия&

Гиляровский, В.А. Москва и москвичи [Текст]; Друзья и встречи; Люди театра / В.А. Гиляровский; вступ. ст. и примеч. А. Петрова; худож. И. Лыков. - М.: ЭКСМО-пресс, 2001. - 638, [1] с.: ил.; 21 см. - (Русская классика). - 5000 экз. - ISBN 5-04-008668-7 (в пер.).

Многотомное издание в целом

Документ в целом

Гиппиус, З.Н. Сочинения [Текст]: в 2 т. / Зинаида Гиппиус; [вступ. ст., подгот. текста и коммент. Т.Г. Юрченко; Рос. акад. наук, Ин-т науч. информ. по

обществ. наукам]. - М.: Лаком-книга: Габестро, 2001. - 22 см. - (Золотая проза серебряного века). - На пер. только авт. и загл. сер. - 3500 экз. - ISBN 5-85647-056-7 (в пер.).

Т. 1: Романы. - 367 с. - Библиогр. в примеч.: с. 360 - 366. - Содерж.: Без талисмана; Победители; Сумерки духа. - В прил.: З.Н. Гиппиус / В. Брюсов. - ISBN 5-85647-057-5.

ИЛИ

Гиппиус, З.Н. Сочинения [Текст]: в 2 т. / Зинаида Гиппиус; [вступ. ст., подгот. текста и коммент. Т.Г. Юрченко; Рос. акад. наук, Ин-т науч. информ. по обществ. наукам]. - М.: Лаком-книга: Габестро, 2001. - 2 т.; 22 см. - (Золотая проза серебряного века). - На пер. только авт. и загл. сер. - 3500 экз. - ISBN 5-85647-056-7 (в пер.).

Отдельный том

Казьмин, В.Д. Справочник домашнего врача [Текст]: в 3 ч. / Владимир Казьмин. - М.: АСТ: Астрель, 2001. - 21 см. - ISBN 5-17-011142-8 (АСТ).

Ч. 2: Детские болезни. - 2002. - 503, [1] с.: ил. - 8000 экз. - ISBN 5-17-011143-6 (АСТ) (в пер.).

ИЛИ

Казьмин, В.Д. Справочник домашнего врача [Текст]. В 3 ч. Ч. 2. Детские болезни / Владимир Казьмин. - М.: АСТ: Астрель, 2002. - 503, [1] с.: ил.; 21 см. - 8000 экз. - ISBN 5-17-011143-6 (АСТ) (в пер.).

ИЛИ

Казьмин, В.Д. Детские болезни [Текст] / Владимир Казьмин. - М.: АСТ: Астрель, 2002. - 503, [1] с.: ил.; 21 см. - (Справочник домашнего врача: в 3 ч. / Владимир Казьмин; ч. 2). - 8000 экз. - ISBN 5-17-011143-6 (АСТ) (в пер.).

Депонированные научные работы

Разумовский, В.А. Управление маркетинговыми исследованиями в регионе [Текст] / В.А. Разумовский, Д.А. Андреев; Ин-т экономики города. - М., 2002. - 210 с.: схемы. - Библиогр.: с. 208 - 209. - Деп. в ИНИОН Рос. акад. наук 15.02.2002, N 139876.

Неопубликованные документы

Отчеты о научно-исследовательской работе

Формирование генетической структуры стада [Текст]: отчет о НИР (промежуточ.): 42 - 44 / Всерос. науч.-исслед. ин-т животноводства; рук. Попов В.А.; исполн.: Алешин Г.П. [и др.]. - М., 2001. - 75 с. - Библиогр.: с. 72 - 74. - N ГР 01840051145. - Инв. N 04534333943.

Диссертации

Белозеров, И.В. Религиозная политика Золотой Орды на Руси в XIII - XIV вв. [Текст]: дис. ... канд. ист. наук: 07.00.2002: защищена 22.01.2002: утв. 15.07.2002 / Белозеров Иван Валентинович. - М., 2002. - 215 с. - Библиогр.: с. 202 - 213. - 04200201565.

Сериальные и другие продолжающиеся ресурсы**Газета**

Академия здоровья [Текст]: науч.-попул. газ. о здоровом образе жизни: прил. к журн. "Аквапарк" / учредитель "Фирма "Вивана". - 2001, июнь - . - М., 2001 - . - 8 полос. - Еженед.

2001, N 1 - 24. - 10000 экз.; 2002, N 1 (25) - 52 (77). - 15000 экз.

Журнал

Актуальные проблемы современной науки [Текст]: информ.-аналит. журн. / учредитель ООО "Компания "Спутник +". - 2001, июнь - . - М.: Спутник +, 2001 - . - Двухмес. - ISSN 1680-2721.

2001, N 1 - 3. - 2000 экз.

Бюллетень

Российская Федерация. Гос. Дума (2000 -). Государственная Дума [Текст]: стеногр. заседаний: бюллетень / Федер. Собр. Рос. Федерации. - М.: ГД РФ, 2000 - . - 30 см. - Кн. не сброшюр.

N 49 (497): 11 окт. 2000 г. - 2000. - 63 отд. с. - 1400 экз.

Продолжающийся сборник

Вопросы инженерной сейсмологии [Текст]: сб. науч. тр. / Рос. акад. наук, Ин-т физики Земли. - Вып. 1 (1958) - . - М.: Наука, 2001 - . - ISSN 0203-9478.

Вып. 34. - 2001. - 137 с. - 500 экз.

Вып. 35: Прогнозирование землетрясений. - 2001. - 182 с. - 650 экз.

Вып. 36. - 2002. - 165 с. - 450 экз.

Изоиздания

Кустодиев, Б.М. Портрет Ирины Кустодиевой с собакой Шумкой, 1907 [Изоматериал]: холст, масло / Б.М. Кустодиев (1878 - 1927); Межрегион. обществ. орг. "Центр духов. культуры" (подготовка изобр.). - Самара: Агни, 2001. - Цв. офсет; 42 x 30 см. - Выходные сведения парал. рус., англ.

Картографические издания

Мир. Политическая карта мира [Карты]: полит. устройство на 1 янв. 2001 г. / сост. и подгот. к изд. ПКО "Картография" в 2001 г.; гл. ред. Н.Н. Полункина; ред. О.И. Иванцова, Н.Р. Монахова; рук. проекта М.Ю. Орлов. - 1:25000000; поликон. пр-ция ЦНИИГАИК. - М.: ПКО "Картография", 2001. - 1 к. (2 л.): цв.; 98 x 71 см. - 250 экз.

Аудиоиздания

Гладков, Г.А. Как львенок и черепаха пели песню и другие сказки про Африку [Звукозапись] / Геннадий Гладков; исп.: Г. Вицин, В. Ливанов, О. Анофриев [и др.]. - М.: Экстрафон, 2002. - 1 мк.

Видеоиздания

От заката до рассвета [Видеозапись] / реж. Роберт Родригес; в ролях: К. Тарантино, Х. Кейтель, Дж. Клуни; Paramount Films. - М.: Премьер-видеофильм, 2002. - 1 вк. - Фильм вышел на экраны в 1999 г.

Электронные ресурсы

Художественная энциклопедия зарубежного классического искусства [Электронный ресурс]. - Электрон. текстовые, граф., зв. дан. и прикладная прогр. (546 Мб). - М.: Большая Рос. энцикл. [и др.], 1996. - 1 электрон. опт. диск (CD-ROM): зв., цв.; 12 см + рук. пользователя (1 л.) + открытка (1 л.). - (Интерактивный мир). - Систем. требования: ПК 486 или выше; 8 Мб ОЗУ; Windows 3.1 или Windows 95; SVGA 32768 и более ив.; 640 x 480; 4x CD-ROM дисковод; 16-бит. зв. карта; мышь. - Загл. с экрана. - Диск и сопровод. материал помещены в контейнер 20 x 14 см.

Учебное пособие

Агафонова Н.Н. Гражданское право: учеб. пособие для вузов. М.: Юрист, 2007. 542 с. ISBN 5-7975-0223-2.

Пример оформления *списка использованных источников* приведен в приложении Т.

7.5.14 Оформление приложений

Справочные материалы (таблицы, схемы, описания алгоритмов и программ задач, решаемых на ЭВМ) или тексты вспомогательного характера допускается давать в виде *приложений*.

Приложения могут быть *обязательными и информационными*.

Каждое приложение должно начинаться с новой страницы. Наверху посередине страницы должно быть написано слово «ПРИЛОЖЕНИЕ» и его обозначение.

Приложения обозначают заглавными буквами русского алфавита, начиная с буквы А, за исключением букв Ё, З, Й, О, Ч, Ъ, Ы, Ь. Если в работе одно приложение, оно обозначается «ПРИЛОЖЕНИЕ А». Под приложением в скобках для обязательного приложения пишут слово «обязательное», а для информационного – «рекомендуемое» или «справочное».

Приложение должно иметь заголовок, который записывают симметрично относительно текста с прописной буквы отдельной строкой.

Пример

ПРИЛОЖЕНИЕ А (справочное)

Базовый химический состав стали

Текст каждого приложения, при необходимости, может быть разделен на разделы, подразделы, пункты, подпункты, которые нумеруют в пределах каждого приложения. Перед номером ставится обозначение этого приложения.

Пример - А.1 Погрешности измерений

А.1.1 Случайные погрешности

Таблицы, формулы, иллюстрации, помещаемые в приложениях, обозначают отдельной нумерацией арабскими цифрами в пределах каждого приложения. Перед цифрой должна быть проставлена буква, обозначающая данное приложение.

Пример

$$F = \pi r^2. \quad (\text{А.3})$$

Если в приложении одна таблица, одна иллюстрация или одна формула, то они тоже нумеруются. При этом номер состоит из буквы, обозначающей приложение, и цифры 1, разделённых точкой.

Приложения должны иметь *общую* с остальной частью работы *сквозную нумерацию страниц*.

Все приложения должны быть перечислены в содержании работы с указанием их номеров и заголовков.

7.5.15 Оформление содержания/оглавления

Содержание/Оглавление включает введение, номера и наименования всех разделов и подразделов, а также заключение, список использованных источников, приложения с их обозначениями, ссылочные нормативные документы (если они имеются). Кроме этого должны быть указаны номера страниц, с которых начинаются эти элементы документа.

Слово «СОДЕРЖАНИЕ/ОГЛАВЛЕНИЕ» записывают в виде заголовка (*симметрично тексту*) *прописными буквами*. Наименования, включенные в содержание, записывают строчными буквами, начиная с прописной.

Содержание/оглавление включают в общее количество листов документа. **Пример оформления содержания/оглавления:**

Содержание/Оглавление

| | |
|---|----|
| Введение | 3 |
| 1 Основные параметры и размеры | 4 |
| 2 Технические требования | 6 |
| 2.1 Характеристики базового исполнения | 6 |
| 2.2 Характеристики исполнения, устанавливаемые заказчиком | 8 |
| 3 Правила приёмки | 10 |
| Заключение | 12 |
| Список использованных источников..... | 13 |
| Приложение А Базовый химический состав стали | 14 |

8 ВНЕСЕНИЕ ИЗМЕНЕНИЙ

Внесение изменений в настоящую Документированную процедуру проводит разработчик в соответствии с требованиями ДП СМК 002-2015.

Сотрудники подразделений академии могут представлять свои предложения в учебный отдел для внесения изменений в настоящую документированную процедуру. Проекты изменений представляются на бумажном носителе, рассматриваются у представителя руководства по СМК и при необходимости вносятся.

9 РАССЫЛКА

1 экз. – разработчику;

2 экз. и последующие – согласно листу рассылки.

10 ПРИЛОЖЕНИЯ

Приложение А – Основная надпись для КР, КП, ВКР и ДП для студентов технических специальностей / направлений подготовки (первый лист каждого раздела ПЗ)

Приложение Б - Основная надпись для КР, КП, ВКР и ДП для студентов технических специальностей / направлений подготовки (последующие листы раздела ПЗ)

Приложение В - Оформление основной надписи КР, КП, ВКР и ДП для студентов технических специальностей / направлений подготовки (первый лист)

Приложение Г - Оформление основной надписи КР, КП, ВКР и ДП для студентов технических специальностей / направлений подготовки (последующий лист)

Приложение Д - Оформление титульного листа КР/Реферата

Приложение Е – Оформление титульного листа отчета по практике

Приложение Ж – Оформление титульного листа расчетно-графической работы

Приложение И – Оформление титульного листа пояснительной записки КП

Приложение К – Оформление титульного листа дипломного проекта

Приложение Л – Оформление титульного листа расчетно-пояснительной записки дипломного проекта

Приложение М – Оформление титульного листа ВКР бакалавра

Приложение Н – Оформление титульного листа расчетно-пояснительной записки ВКР бакалавра

Приложение П – Бланк задания

Приложение Р – Пример оформления аннотации

Приложение С – Бланк рецензии на выпускную квалификационную работу

Приложение Т – Пример оформления списка использованных источников

ПРИЛОЖЕНИЕ А
(обязательное)

**Основная надпись для КР, КП, ВКР и ДП
для студентов технических специальностей / направлений подготовки
(первый лист каждого раздела ПЗ)**

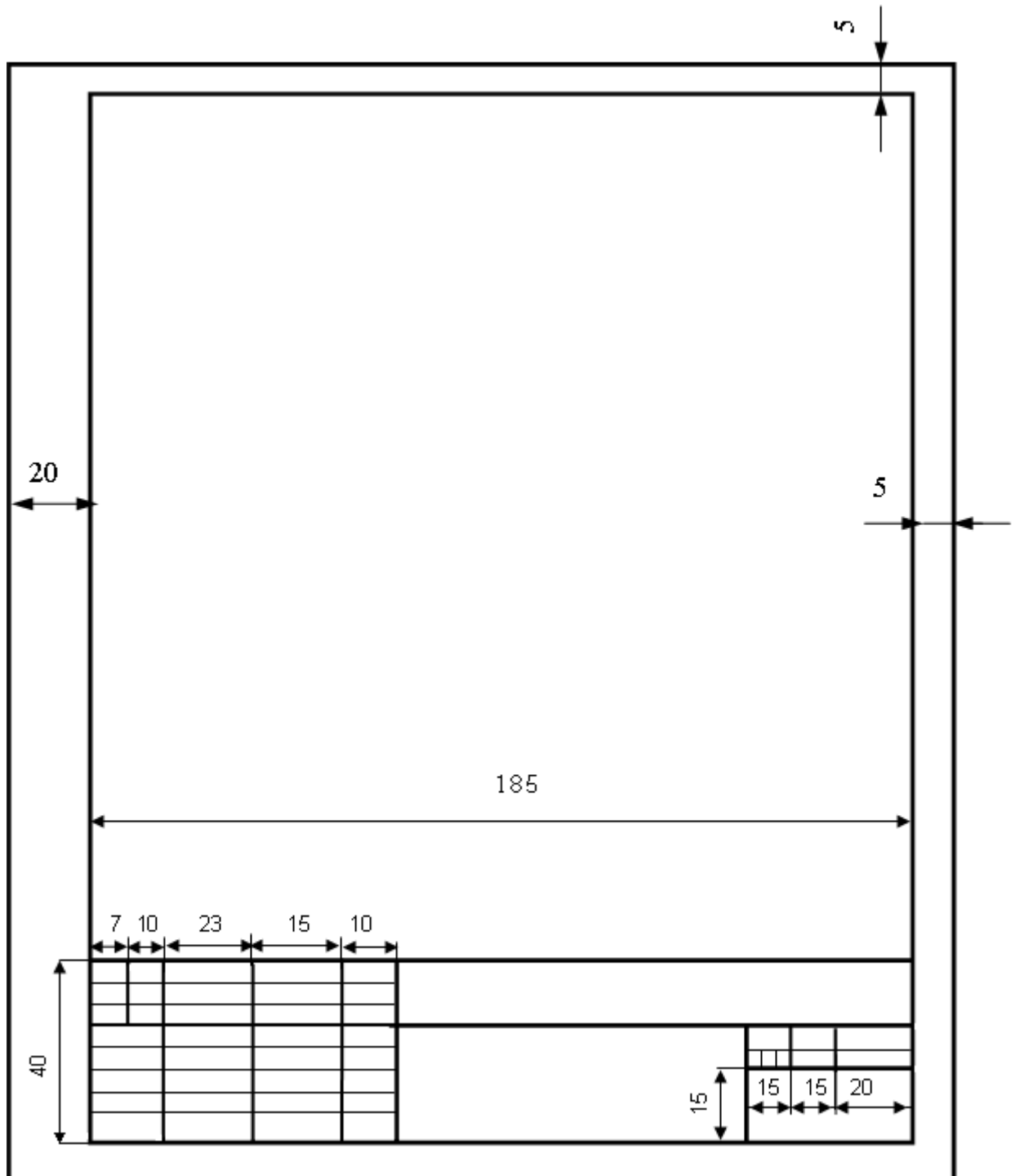

ПРИЛОЖЕНИЕ Б
(обязательное)
Основная надпись для КР, КП, ВКР и ДП
для студентов технических специальностей / направлений подготовки
(последующие листы раздела ПЗ)

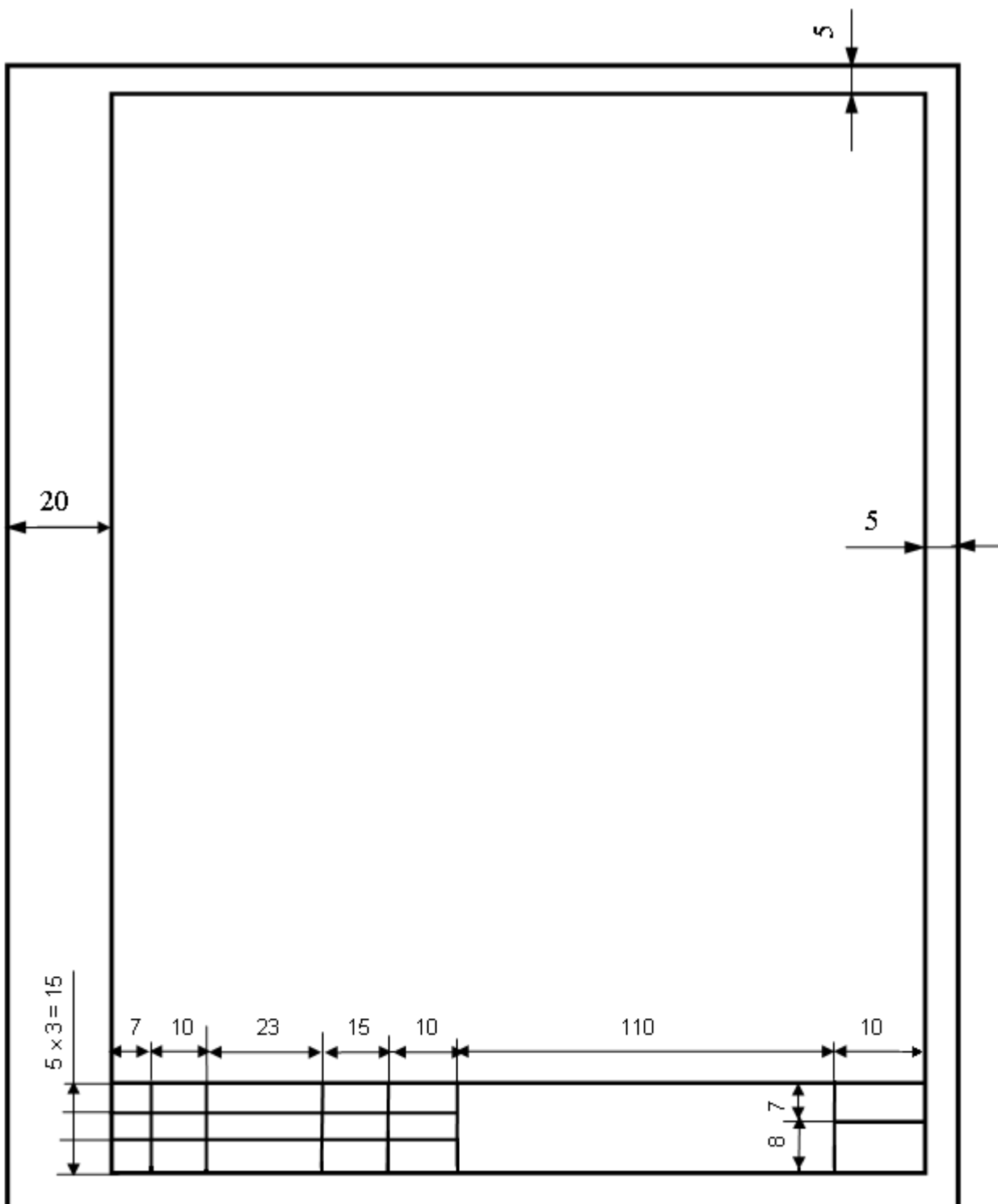

ПРИЛОЖЕНИЕ В

(обязательное)

**Оформление основной надписи КР, КП, ВКР и ДП
для студентов технических специальностей / направлений подготовки
(первый лист)**

1 Производственное освещение**1.1 Основные характеристики освещения**

Производственное освещение характеризуется количественными и качественными показателями.

Количественные показатели характеризуются основными светотехническими величинами, к которым относятся световой поток, сила света, освещённость и яркость.

Качественными показателями, определяющими условия зрительной работы, являются фон, контраст объекта различения с фоном, показатель ослепительности, показатель дискомфорта.

1.2 Естественное освещение

Освещённость, создаваемая дневным естественным светом, изменяется в чрезвычайно широких пределах. Изменения эти обусловлены временем дня, сезоном года, метеорологическими факторами (облачность, осадки), а также географическим расположением местности.

Для создания естественной освещённости в зданиях используют проёмы в стенах (окна), световые проемы в покрытии и фонари на крыше.

| | | | | | | | | | |
|----------|------|-------------|-------|------|-------------------------------|------------------------------|------|--------|----|
| | | | | | шифр | | | | |
| Изм | Лист | № докум. | Подп. | Дата | Производственное освещение | Лит. | Лист | Листов | |
| Разраб. | | Никитин | | | | У | | 5 | 12 |
| Пров. | | Иванов | | | | ФГБОУ ВО Костромская ГСХА | | | |
| Н.контр. | | Ивкова Н.П. | | | | | | | |
| Утв. | | Агапов С.Ф. | | | | | | | |

ПРИЛОЖЕНИЕ Г

(обязательное)

Оформление основной надписи КР, КП, ВКР и ДП
для студентов технических специальностей / направлений подготовки
(последующий лист)

Звуковое давление определяется по формуле

$$P = F / S,$$

где P – давление, Па;

F – нормальная сила, с которой звуковая волна действует на поверхность, Н;

S – площадь поверхности, на которую падает звуковая волна, м².

Третьей важной характеристикой звука, определяющей её высоту, является частота колебаний f , выраженная в герцах (Гц), которая измеряется числом полных колебаний, совершенных в течение 1 с:

$$f = \sqrt{f_1 \cdot f_2},$$

где f_1 – нижняя граничная частота, Гц;

f_2 – верхняя граничная частота, Гц.

3.2 Воздействие шума на человека

Воздействие шума на человека может проявляться не только в виде специфического поражения органа слуха, но и неблагоприятно воздействовать на многие другие органы и функции организма.

Кратковременное воздействие интенсивного шума приводит к временному понижению остроты слуха с быстрым

| | | | | | | |
|------|------|----------|-------|------|------|------|
| | | | | | Шифр | Лист |
| | | | | | | 16 |
| Изм. | Лист | № докум. | Подп. | Дата | | |

ПРИЛОЖЕНИЕ Д
(обязательное)

Оформление титульного листа КР/реферата

Министерство сельского хозяйства Российской Федерации
Департамент научно-технологической политики и образования
Федеральное государственное бюджетное образовательное учреждение
высшего образования

"Костромская государственная сельскохозяйственная академия"

Факультет _____

Специальность/Направление подготовки _____
(шифр) (наименование)

Кафедра _____

КУРСОВАЯ РАБОТА/РЕФЕРАТ

По дисциплине «Наименование дисциплины»

На тему: _____

Выполнил: студент ____ группы ____ курса
_____ факультета

(фамилия, имя, отчество)

Руководитель: _____

(Фамилия, инициалы, уч. степень, звание, должность)

Караваево 20____

ПРИЛОЖЕНИЕ Е
(обязательное)

Оформление титульного листа отчёта по практике

Министерство сельского хозяйства Российской Федерации
Департамент научно-технологической политики и образования
Федеральное государственное бюджетное образовательное учреждение
высшего образования
"Костромская государственная сельскохозяйственная академия"

Факультет _____

Кафедра _____

ОТЧЕТпо _____ практике на
*вид практики*_____
*наименование организации*Руководитель
практики от академии _____ Иванов И.И.
должность *подпись* *фамилия, инициалы*Руководитель
практики от организации _____ Сидоров И.И.
должность *подпись* *фамилия, инициалы*Студент _____ Петров А.А.
группа *подпись* *фамилия, инициалы*

Отчет защищен с оценкой _____

Караваево 20____

ПРИЛОЖЕНИЕ Ж
(обязательное)

Оформление титульного листа расчётно-графической работы

Министерство сельского хозяйства Российской Федерации
Департамент научно-технологической политики и образования
Федеральное государственное бюджетное образовательное учреждение
высшего образования
"Костромская государственная сельскохозяйственная академия"

Факультет _____

Специальность/Направление подготовки _____
(шифр) (наименование)

Кафедра _____

РАСЧЁТНО-ГРАФИЧЕСКАЯ РАБОТА
по дисциплине «Наименование дисциплины»
на тему: «Название темы»

Выполнил:
Студент _____ Петров А.А.
группа *подпись* *фамилия, инициалы*

Проверил:
Преподаватель _____ Иванов И.И.
должность *подпись* *фамилия, инициалы*

Караваево 20__

ПРИЛОЖЕНИЕ И
(обязательное)

Оформление титульного листа пояснительной записки КП

Министерство сельского хозяйства Российской Федерации
Департамент научно-технологической политики и образования
Федеральное государственное бюджетное образовательное учреждение
высшего образования

"Костромская государственная сельскохозяйственная академия"

Факультет _____

Специальность/Направление подготовки _____
(шифр) (наименование)

Кафедра _____

КУРСОВОЙ ПРОЕКТ

по дисциплине «Название дисциплины»

**Разработка проекта мероприятий по
внедрению системы менеджмента качества
в организации**

Выполнил:
Студент _____ Петров Андрей Ильич
группа *подпись* *Ф.И.О. полностью*

Проверил:
Преподаватель _____ Иванов И.И.
должность *подпись* *фамилия, инициалы*

Караваево 20____

ПРИЛОЖЕНИЕ К
(обязательное)

Оформление титульного листа дипломного проекта

Министерство сельского хозяйства Российской Федерации
Департамент научно-технологической политики и образования
Федеральное государственное бюджетное образовательное учреждение
высшего образования

"Костромская государственная сельскохозяйственная академия"

Факультет _____

Специальность _____
(шифр) (наименование специальности)

Кафедра _____

ДОПУЩЕН К ЗАЩИТЕ
Зав. кафедрой

(подпись) (инициалы, фамилия)

«__» _____ 20__ г

ДИПЛОМНЫЙ ПРОЕКТ

На тему: _____

Дипломник _____
(подпись) (Ф.И.О. полностью)

Каравеево 20__

ПРИЛОЖЕНИЕ Л
(обязательное)

Оформление титульного листа расчетно-пояснительной записки дипломного проекта

Министерство сельского хозяйства Российской Федерации
Департамент научно-технологической политики и образования
Федеральное государственное бюджетное образовательное учреждение
высшего образования

"Костромская государственная сельскохозяйственная академия"

Факультет _____

Специальность _____
(шифр) (наименование специальности)

Кафедра _____

РАСЧЕТНО-ПОЯСНИТЕЛЬНАЯ ЗАПИСКА
К ДИПЛОМНОМУ ПРОЕКТУ

На тему:

| | | | |
|-----------|--------|-----------|--------------------|
| Дипломник | _____ | _____ | _____ |
| | (дата) | (подпись) | (Ф.И.О. полностью) |

| | | | | |
|--------------|--------|-----------|--------------------------|---------------------|
| Руководитель | _____ | _____ | _____ | _____ |
| | (дата) | (подпись) | (ученая степень, звание) | (фамилия, инициалы) |

Консультанты:

| | | | | |
|--------------------------|--------|-----------|--------------------------|---------------------|
| по конструкторской части | _____ | _____ | _____ | _____ |
| | (дата) | (подпись) | (ученая степень, звание) | (фамилия, инициалы) |

| | | | | |
|------------------------|--------|-----------|--------------------------|---------------------|
| по экономической части | _____ | _____ | _____ | _____ |
| | (дата) | (подпись) | (ученая степень, звание) | (фамилия, инициалы) |

| | | | | |
|--|--------|-----------|--------------------------|---------------------|
| по безопасности жизнедеятельности и экологии | _____ | _____ | _____ | _____ |
| | (дата) | (подпись) | (ученая степень, звание) | (фамилия, инициалы) |

Каравеево 20____

ПРИЛОЖЕНИЕ М
(обязательное)

Оформление титульного листа ВКР бакалавра

Министерство сельского хозяйства Российской Федерации
Департамент научно-технологической политики и образования
Федеральное государственное бюджетное образовательное учреждение
высшего о образования
"Костромская государственная сельскохозяйственная академия"
Факультет

Направление подготовки _____
(шифр) (наименование)

Кафедра _____

ДОПУЩЕН К ЗАЩИТЕ
Зав. кафедрой

(подпись) (инициалы, фамилия)
« ____ » _____ 20 ____ г

ВЫПУСКНАЯ КВАЛИФИКАЦИОННАЯ РАБОТА

На тему: _____

Студент _____
(дата) (Ф.И.О. полностью)

Караваяево 20____

ПРИЛОЖЕНИЕ Н
(обязательное)

Оформление титульного листа расчетно-пояснительной записки ВКР бакалавра

Министерство сельского хозяйства Российской Федерации
Департамент научно-технологической политики и образования
Федеральное государственное бюджетное образовательное учреждение
высшего образования

"Костромская государственная сельскохозяйственная академия"

Факультет _____

Направление подготовки _____
(шифр) (наименование)

Кафедра _____

РАСЧЕТНО-ПОЯСНИТЕЛЬНАЯ ЗАПИСКА
К ВЫПУСКНОЙ КВАЛИФИКАЦИОННОЙ РАБОТЕ

На тему: _____

Студент _____
(дата) (подпись) (Ф.И.О. полностью)

Руководитель _____
(дата) (подпись) (ученая степень, звание) (фамилия, инициалы)

Консультанты:

по конструкторской _____
части (дата) (подпись) (ученая степень, звание) (фамилия, инициалы)

по экономической _____
части (дата) (подпись) (ученая степень, звание) (фамилия, инициалы)

по безопасности _____
жизнедеятельности (дата) (подпись) (ученая степень, звание) (фамилия, инициалы)
и экологии

Караваево 20____

Продолжение приложения Н

Министерство сельского хозяйства Российской Федерации
Департамент научно-технологической политики и образования
Федеральное государственное бюджетное образовательное учреждение
высшего образования
"Костромская государственная сельскохозяйственная академия"

Факультет электрификации и автоматизации сельского хозяйства

Направление подготовки 35.04.06 Агроинженерия (уровень магистратуры)

Профиль подготовки Электротехнологии и электрооборудование в сельском хозяйстве

Кафедра _____

ВЫПУСКНАЯ КВАЛИФИКАЦИОННАЯ РАБОТА

НА ТЕМУ « _____

_____»

Студент _____
(дата) (подпись) Ф.И.О. полностью

Научный руководитель _____
(дата) (подпись) (ученая степень, звание) Ф.И.О.

Каравеево 20__

ПРИЛОЖЕНИЕ П
(обязательное)

Бланк задания на ВКР для студентов инженерных специальностей

Министерство сельского хозяйства Российской Федерации
Департамент научно-технологической политики и образования
Федеральное государственное бюджетное образовательное учреждение
высшего образования
"Костромская государственная сельскохозяйственная академия"

Факультет _____

Направление подготовки _____ (шифр) _____ (наименование)

Кафедра _____

УТВЕРЖДАЮ
Зав. кафедрой

_____/_____
(подпись) (инициалы, фамилия)

«__» _____ 20__ г

Задание

на выпускную квалификационную работу студенту _____

1. Тема работы _____

2. Срок сдачи студентом законченной работы _____

3. Исходные данные к работе _____

4. Содержание _____

5. Перечень графического материала (с точным указанием обязательных чертежей)

6. Консультанты _____

7. Дата выдачи задания _____

КАЛЕНДАРНЫЙ ПЛАН

| №№ | Наименование этапов выполнения ВКР | Срок выполнения | Примечание |
|----|------------------------------------|-----------------|------------|
| | | | |
| | | | |
| | | | |
| | | | |
| | | | |
| | | | |
| | | | |
| | | | |
| | | | |
| | | | |

Руководитель _____
(подпись, дата)

Студент _____
(подпись, дата)

продолжение Приложения П

Бланк задания на ДП для студентов инженерных специальностей

Министерство сельского хозяйства Российской Федерации
 Департамент научно-технологической политики и образования
 Федеральное государственное бюджетное образовательное
 учреждение высшего образования
 «Костромская государственная сельскохозяйственная академия»

Факультет _____

Специальность _____
(шифр) (наименование специальности)

Кафедра _____

УТВЕРЖДАЮ
 Зав. кафедрой

_____/_____
(подпись) (инициалы, фамилия)

« ____ » _____ 20 __ г.

Задание

на дипломное проектирование студенту _____

1. Тема проекта _____

2. Срок сдачи студентом законченного проекта _____

3. Исходные данные к проекту _____

4. Содержание _____

5. Перечень графического материала (с точным указанием обязательных чертежей) _____

6. Консультанты _____

7. Дата выдачи задания _____

КАЛЕНДАРНЫЙ ПЛАН

| №№ | Наименование этапов проектирования | Срок выполнения | Примечание |
|----|------------------------------------|-----------------|------------|
| | | | |
| | | | |
| | | | |
| | | | |
| | | | |
| | | | |
| | | | |
| | | | |
| | | | |
| | | | |

Руководитель _____
(подпись, дата)

Студент _____
(подпись, дата)

ПРИЛОЖЕНИЕ Р
Пример оформления аннотации

АННОТАЦИЯ

Проект методики анализа затрат на качество
на основе процессной модели ФГБОУ ВО Костромская ГСХА

Пояснительная записка 96 с., 43 рис., 22 табл., 42 источника,
приложения отсутствуют

Разработана методика анализа затрат на качество на основе процессной модели деятельности Академии, проведён анализ существующих методик классификации, учета и анализа затрат; выбрана базовая методика, адаптированная и дополненная для использования в академии; проведена классификация затрат на качество, в том числе непосредственно для КГСХА; разработан и реализован проект информационного модуля для сбора, хранения и обработки данных, автоматического формирования отчетов для подготовки проекта управленческих решений. Наиболее важный результат выполнения дипломной работы и реализации программного модуля – получение рекомендаций по оптимизации затрат на качество.

ABSTRACT

Project of quality-related cost analysis method based
on process model of FSBEI HE Kostroma SAA

Explanatory note 96 p., 43 pic, 22 tabl., 42 sources,
there are no enclosures

Quality-related cost analysis method based on process model of Academy; activity is elaborated; analysis of existent methods of classification, calculation and cost analysis is realized; the basic method has chosen, adapted and amplified for using at the Academy; quality-related costs classification is realized including Academy; quality-related costs classification; informational module project for collection, custody and data handling, automatic report forming for preparing management decision project is developed and realized. The most important result of the degree work and program module realization is giving recommendations concerning quality-related costs optimization.

ПРИЛОЖЕНИЕ С

(обязательное)

**Бланк рецензии на ВКР, ДР, ДП для инженерных направлений
подготовки/специальностей**

Министерство сельского хозяйства Российской Федерации
 Департамент научно-технологической политики и образования
 Федеральное государственное бюджетное образовательное учреждение
 высшего образования
 «Костромская государственная сельскохозяйственная академия»

РЕЦЕНЗИЯ

на выпускную квалификационную работу / дипломный проект (работу) студента

(фамилия, имя, отчество)

на тему: _____

Состав проекта (работы): расчетно-пояснительная записка:

- количество страниц _____
- количество таблиц _____
- количество рисунков _____
- источников литературы _____
- графический материал _____ листов.

1. Актуальность темы, краткая характеристика проекта и соответствие его содержания заданию на проектирование _____

2. Глубина, полнота и обоснованность решения инженерной задачи _____

3. Качество оформления расчетно-пояснительной записки и графического материала проекта (работы) _____

4. Положительные стороны проекта (новизна разработки, применение информационных технологий, практическая значимость и т. д.) _____

5. Замечания по проекту (работе) _____

ЗАКЛЮЧЕНИЕ

Рецензируемая выпускная квалификационная работа / дипломный проект отвечает (не отвечает) предъявляемым требованиям и заслуживает оценки _____, а её/его автор _____ достоин (не достоин) присвоения квалификации _____

Рецензент _____
(ученое звание, подпись, Ф.И.О.)

«__» _____ 20__ г.

Продолжение приложения С

Бланк рецензии для экономических направлений подготовки и специальностей

Министерство сельского хозяйства Российской Федерации
 Департамент научно-технологической политики и образования
 Федеральное государственное бюджетное образовательное учреждение
 высшего образования
 «Костромская государственная сельскохозяйственная академия»

РЕЦЕНЗИЯ

на выпускную квалификационную (дипломную) работу студента

_____ (фамилия, имя, отчество)

на тему: _____

Состав проекта (работы):

- количество страниц _____
- количество таблиц _____
- количество рисунков _____
- источников литературы _____
- графический материал _____ листов.

1. Актуальность темы, краткая характеристика проекта и соответствие его содержания заданию на проектирование _____

2. Умение студента работать с литературой. Характеристика объекта исследования _____

3. Качество оформления текста и графического материала проекта (работы) _____

4. Положительные стороны проекта (работы) _____

5. Замечания по проекту (работе) _____

ЗАКЛЮЧЕНИЕ

Рецензируемая выпускная квалификационная работа / дипломный проект отвечает (не отвечает) предъявляемым требованиям и заслуживает оценки _____, а его автор _____ достоин (не достоин) присвоения квалификации _____

Рецензент _____
(ученое звание, подпись, Ф.И.О.)

« __ » _____ 20__ г.

Продолжение приложения С

Бланк рецензии на ВКР (ДР) для факультета ветеринарной медицины и зоотехнии

Министерство сельского хозяйства Российской Федерации
Департамент научно-технологической политики и образования
Федеральное государственное бюджетное образовательное учреждение
высшего образования
«Костромская государственная сельскохозяйственная академия»

РЕЦЕНЗИЯ

на выпускную квалификационную (дипломную) работу студента

_____ (фамилия, имя, отчество)

на тему: _____

Состав работы:

- количество страниц _____
- количество таблиц _____
- количество рисунков _____
- источников литературы _____

1. Актуальность, новизна и значимость результатов ВКР _____

2. Умение студента работать с литературой, анализировать и обобщать экспериментальный материал _____

3. Структура ВКР, качество оформления, наличие графического материала _____

4. Положительные стороны ВКР _____

5. Замечания по ВКР _____

ЗАКЛЮЧЕНИЕ

Рецензируемая выпускная квалификационная работа соответствует /не соответствует предъявляемым требованиям и заслуживает оценки _____, а ее/его автор _____ достоин/не достоин присвоения квалификации _____

Рецензент _____
(ученое звание, подпись, Ф.И.О.)

« ___ » _____ 20__ г.

ПРИЛОЖЕНИЕ Т

(обязательное)

Пример оформления списка использованных источников

Список использованных источников

1 Бахвалов Н. С. Численные методы: учеб. пособие для физ.-мат. специальностей вузов. СПб.: Нев. диалект, 2010. 630 с. ISBN 5-93208-043-4.

2 Глазырин Б. Э. Автоматизация выполнения отдельных операций в Word 2007. В 2 кн. Ч. 1. М., 2011. С. 281—298.

3 ГОСТ Р 517721—2001 Аппаратура радиоэлектронная бытовая. Входные и выходные параметры и типы соединений. Технические требования. М.: Изд-во стандартов, 2001. IV, 27 с.

4 Кауфман И. М. Терминологические словари: библиография. М., 2009. 572 с.

5 Авилова Л. И. Развитие металлопроизводства в эпоху раннего металла (энеолит - поздний бронзовый век) [Электронный ресурс]: состояние проблемы и перспективы исследований // Вестн. РФФИ. 1997. № 2. Электрон. версия печат. публ. – Режим доступа: <http://www.rfbr.ru/pics/22394ref/file.pdf> (19.09.2007)

6 Герман М. Ю. Модернизм: искусство первой половины XX века. СПб., 2003. 480 с.

7 О противодействии терроризму: федер. закон Рос. Федерации от 6 марта 2006 г. № 35-ФЗ: принят Гос. Думой Федер. Собр. Рос. Федерации 26 февр. 2006 г.: одобр. Советом Федерации Федер. Собр. Рос. Федерации 1 марта 2006 г. // Рос. газ. 10.03.2006 г.

8 Ковшиков В.А., Глухов В.П. Психолингвистика: теория речевой деятельности: учеб, пособие для студентов. М.: Астрель; Тверь: АСТ, 2006. 319 с.

9 Экономика и политика России и государств ближнего зарубежья: аналит. обзор, апр. 2007 / Рос. акад. наук, мировой экономики и междунар. отношений. М.: ИМЭМО, 2007. 39 с.

| | | | | | | |
|------|------|----------|-------|------|------|------|
| | | | | | шифр | Лист |
| | | | | | | 120 |
| Изм. | Лист | № докум. | Подп. | Дата | | |
| | | | | | | |

| Должность | Личная подпись | Фамилия, инициалы | Дата |
|--|-------------------|-------------------|------|
| РАЗРАБОТЧИКИ | | | |
| Ректор ФГБОУ ВПО Костромской ГСХА | | Зудин С. Ю. | |
| Проректор по учебной работе | | Волхонов М. С. | |
| Начальник учебного отдела | | Березовский Г. С. | |
| Начальник центра управления качеством образования | | Степанова А. С. | |
| СОГЛАСОВАНО | | | |
| Председатель методической комиссии факультета агробизнеса | | | |
| Председатель методической комиссии архитектурно- строительного факультета | | | |
| Председатель методической комиссии факультета ветеринарной медицины и зоотехнии | | | |
| Председатель методической комиссии инженерно- технологического факультета | | | |
| Председатель методической комиссии экономического факультета | | | |
| Председатель методической комиссии факультета электрификации | | | |